

בי"ס יסודי 18 כיתות - בית אריה עופרים
 נושא: רשימת נגרות-שלב ג
 מס' גליון: RS-NG-01
 קנה מידה: 1:50
 מומי: מ.מ.בית אריה-עופרים
 אודות אחראי: אמאני זולאוללה
 קובץ: DA-96001-02
 מס' עבודה: 96/001
 מחזור: 01
 תאריך: 12.07.2020

DATUM Eng Ltd
 Engineering Services And Consulting
 Tel: 04-6419577 | Fax: 04-641646 | Kar kana 16950 | P.O.Box: 132
 E-Mail: Datum@datum-eng.com

לוח מדעים 80/120 ס"מ

נ
06

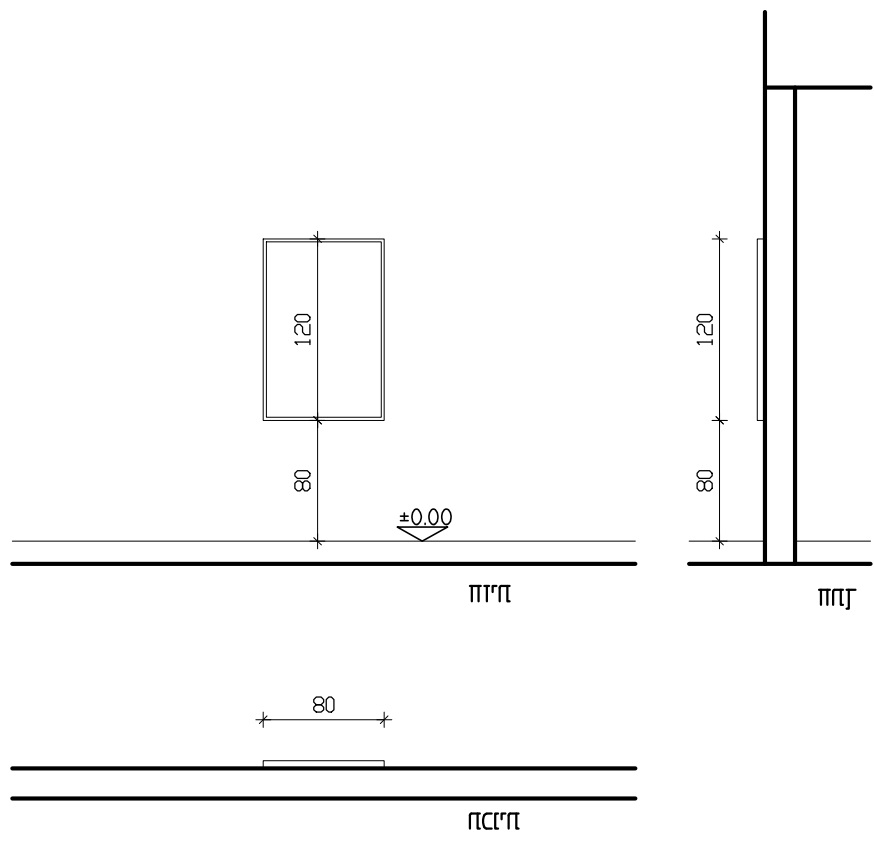

לוח מודעות עם שטיח לבד עמיד אש במידות 80/120 ס"מ. כולל מסגרת מפס אלומיניום

80/120 ס"מ

5 יח'

גוון בהתאם לבחירת אדריכל

דלת מנהל ומזכירות ודלת שירותים 80/210 ס"מ

נ
02

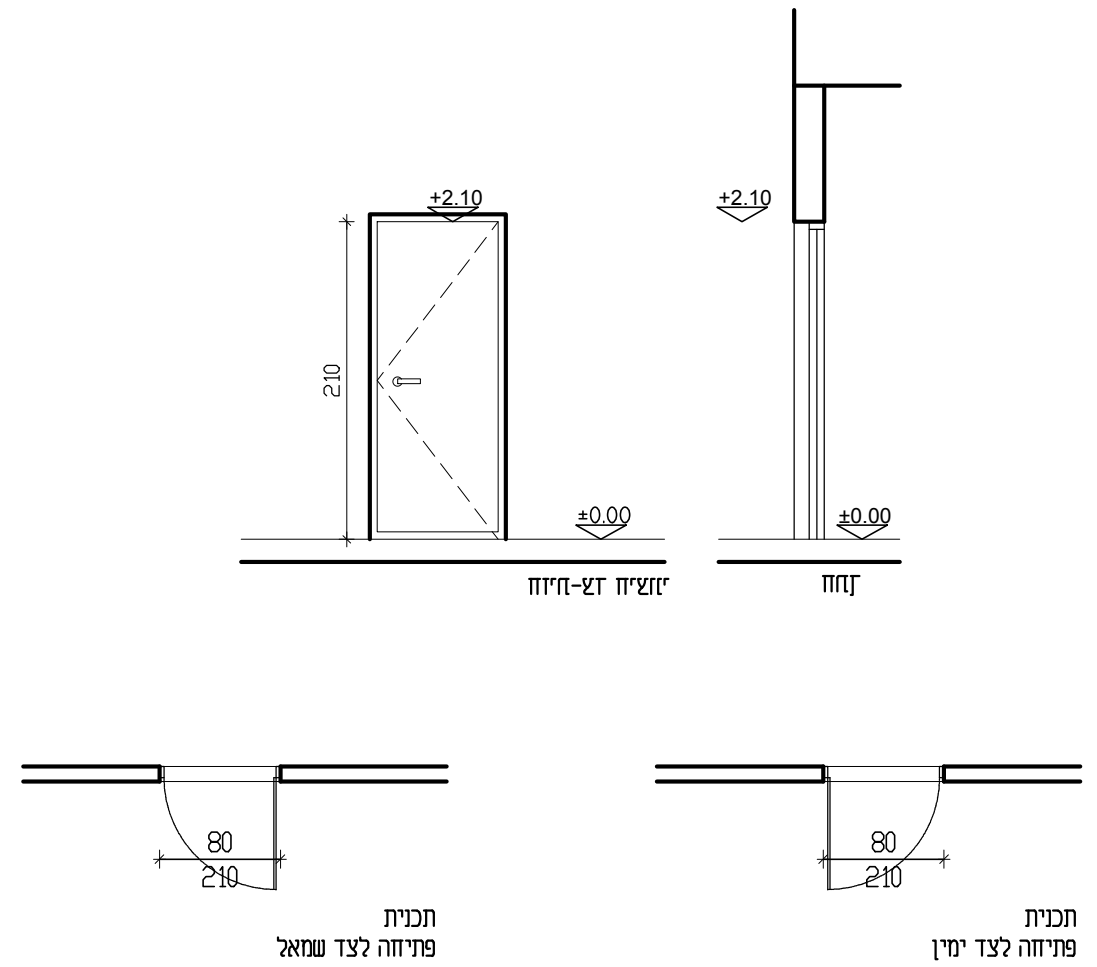

דלת עץ אטומה עם מילוי פלקסבורד 100% פורמיקה משני הצדדים כולל קנט עץ גושני 4 צדדים

80/210 ס"מ

1 יח' פתיחה שמאל / 3 יח' פתיחה ימין סה"כ 4 יח'

ציפוי פורמיקה לפי בחירת אדריכל

משקוף פח מגולוון עובי 1.5 מ"מ צבוע. בצבע יסוד נקשר לגיליון מסוג ווספרמייר או ש"ע צבוע גמר בפוליאור טמבור או ש"ע 3 שכבות גוון-לפי בחירת אדריכל

מנעול צילינדר, אביזר לבלימת וקביעת הדלת, מחזיר דלת הידראולי (מותאם לעבודה מאומצת), מעצור עליון מגנטי. מגן אצבעות דוגמת 'שהרבאני' ידידות נירוסטה אנטי ונדלי לפחות 3 צירים לדלת גומיית בלמה הקפית במשקוף, גומי מגן אצבעות לגובה הדלת מצד הציר

תיאור גרפי

תיאור מילולי

מידות

כמות

גמר

משקוף

פירוול

הערות:

- על הקבלן להכין תכניות ופרטי ביצוע אשר יוגשו לבדיקה ולאישור יועץ הנגישות והאדריכל לפני היצור.
- במקרה של אי התאמה/סתירה בין התיאור לתקן, הקובע הוא התקן. באחריות הקבלן לעמוד בכל התקנים הנדרשים.
- כל מידות הפתחים הן מידות פתח בנייה.
- יש לספק "רב מפתח" (מאסטר-קי) המתאים לכל המנעולים.
- פס נירוסטה 316 תחתון מעוגן באופן סמוי ושטוח עם מישור הפורמאיקה.

בי"ס יסודי 18 כיתות - בית אריה עופרים
 נושא: רשימת נגרות-שלב ג
 מס' גליון: RS-NG-02
 קנה מידה: 1:50
 מומי: מ.מ. בית אריה-עופרים
 אודיאל אחראי: אמאני זלאללה
 קובץ: DA-96001-02
 מס' עבודה: 96/001
 מחזור: 01
 תאריך: 12.07.2020

DATUM Eng Ltd
 Engineering Services And Consulting
 Tel: 04-6419957 | Fax: 04-641646 | Kar Kana 16990 | P.O.Box: 132
 E-Mail: Datum@datum-eng.com

לווח מודעות 200/120 ס"מ

נ
08

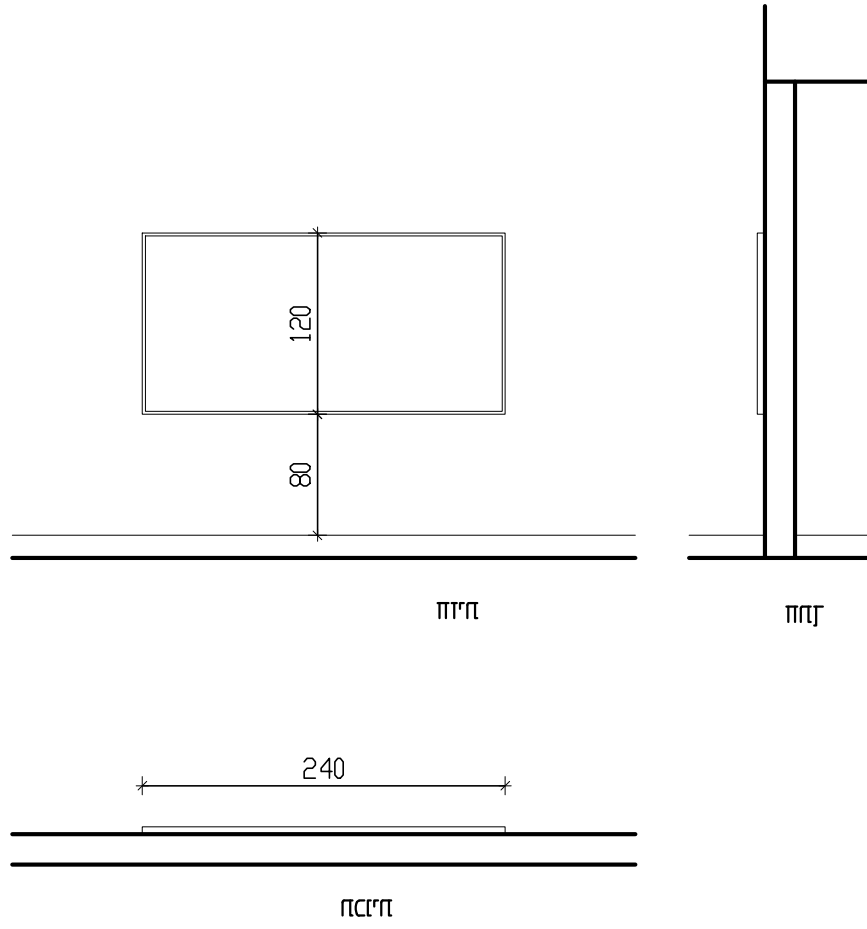

לווח מודעות עם שטיח לבד במידות 200/120 ס"מ. כולל מסגרת מפס אלומיניום בעובי 1.5 מ"מ וברוחב 20 מ"מ.

200/120 ס"מ

10 י"ד'

גוון בהתאם לבחירת אדריכל

מתלה בגדים ותיקים

נ
07

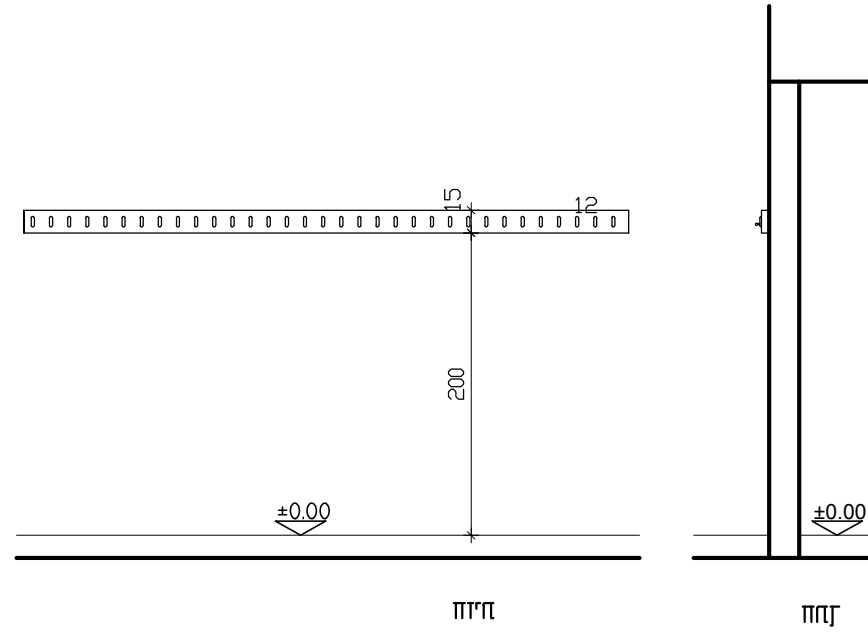

מתלה בגדים ותיקים, עשוי עץ אורן מהוקצע ומלוטש עם גמר בייץ ולכה שקופה אל לוח העץ מחוברים ווי תליה אל-חלד, אורך 200 ס"מ (מרווח בין הקולבים 12 ס"מ) מיקום ע"י המפקח

23/150 מ"מ - 23/100 מ"מ

5 י"ד'

גוון בהתאם לבחירת אדריכל

תיאור גרפי

תיאור מילולי

מידות

כמות

גמר

הערות:
 - על הקבלן להכין תכניות ופרטי ביצוע אשר יוגשו לבדיקה ולאישור יועץ הנגישות והאדריכל לפני היצור.
 - במקרה של אי התאמה/סתירה בין התיאור לתקן, הקובע הוא התקן. באחריות הקבלן לעמוד בכל התקנים הנדרשים.
 - כל מידות הפתחים הן מידות פתח בנייה.
 - יש לספק "רב מפתח" (מאסטר-ק"י) המתאים לכל המנעולים.

רשימת נגרות - שלב ג
 מ"ס יסודי 18 כיתות - בית אריה עופרים
 מ"ס נגרות: RS-NG-03
 קנה מידה: 1:50
 מ"ס עבודה: 96/001
 מ.מ. בית אריה - עופרים
 אודיע אחר: א.מ.א.י. דלאלה
 תאריך: 12.07.2020
 מ"ס עבודה: 01
 מחזור: 01
 תאריך: 12.07.2020

DATUM Eng Ltd
 Engineering Services And Consulting
 Tel: 04-6419957 | Fax: 04-641646 | Kar kana 16990 | P.O.Box: 132
 E-Mail: Datum@datum-eng.com

לוח כתיבה
 1:5, A3
 נ 10

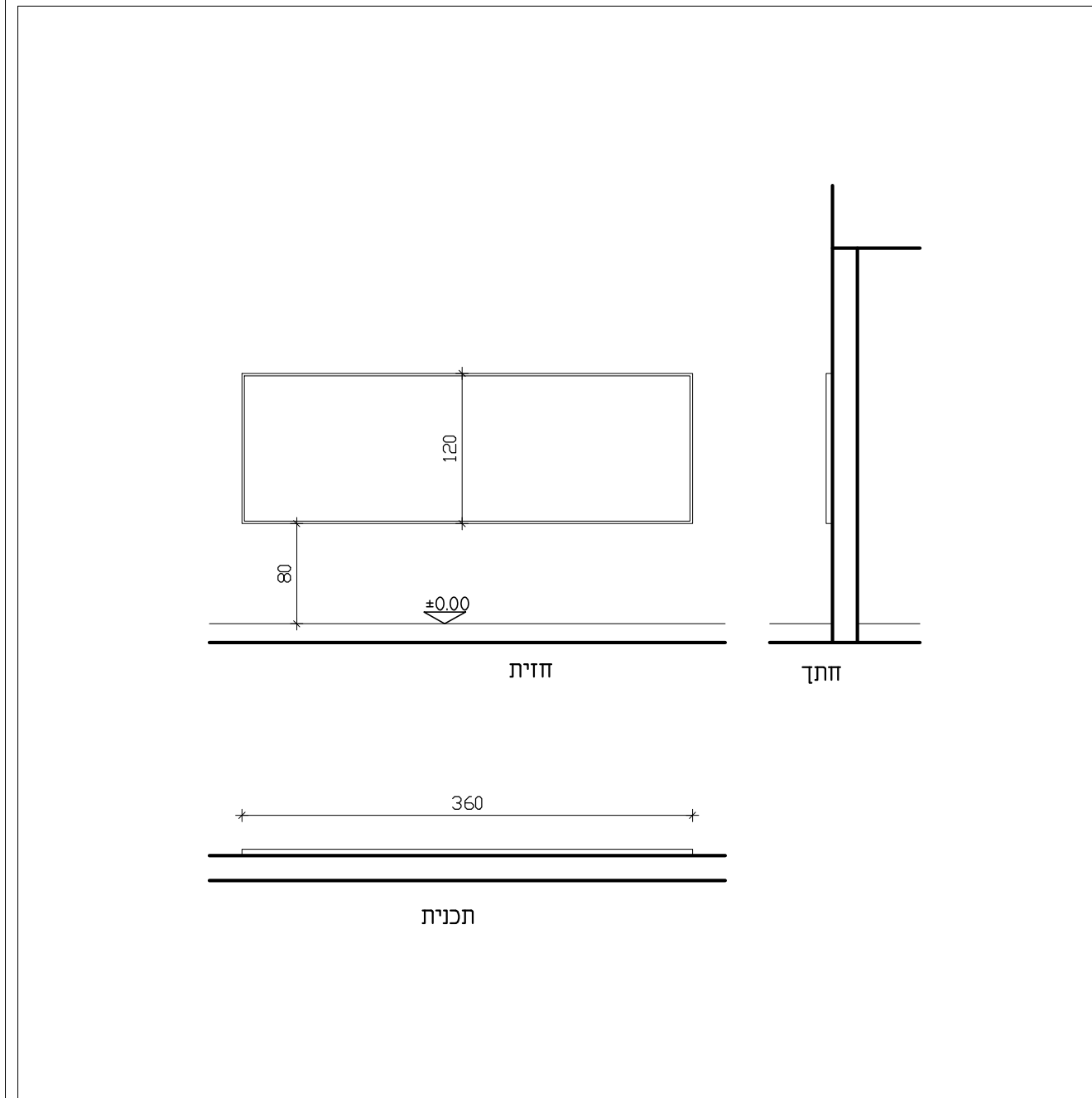

לוח כתיבה מחזיק מגנטי מסדרת "מגנטיקו" מחומר עמיד וקשיח במידות 360/120 ס"מ. ימוקם בגובה 80 ס"מ ממהרצפה, משטח עמיד בפני שריפה בטמפ' 150 מעלות לפחות ועמיד בפני שריטות. כולל מסגרת מפס אלומיניום בעובי 1.5 מ"מ וברוחב 20 מ"מ.

360/120 ס"מ

5 יח'

גוון בהתאם לבחירת אדריכל

סרגל הגנה לקירות
 נ 09

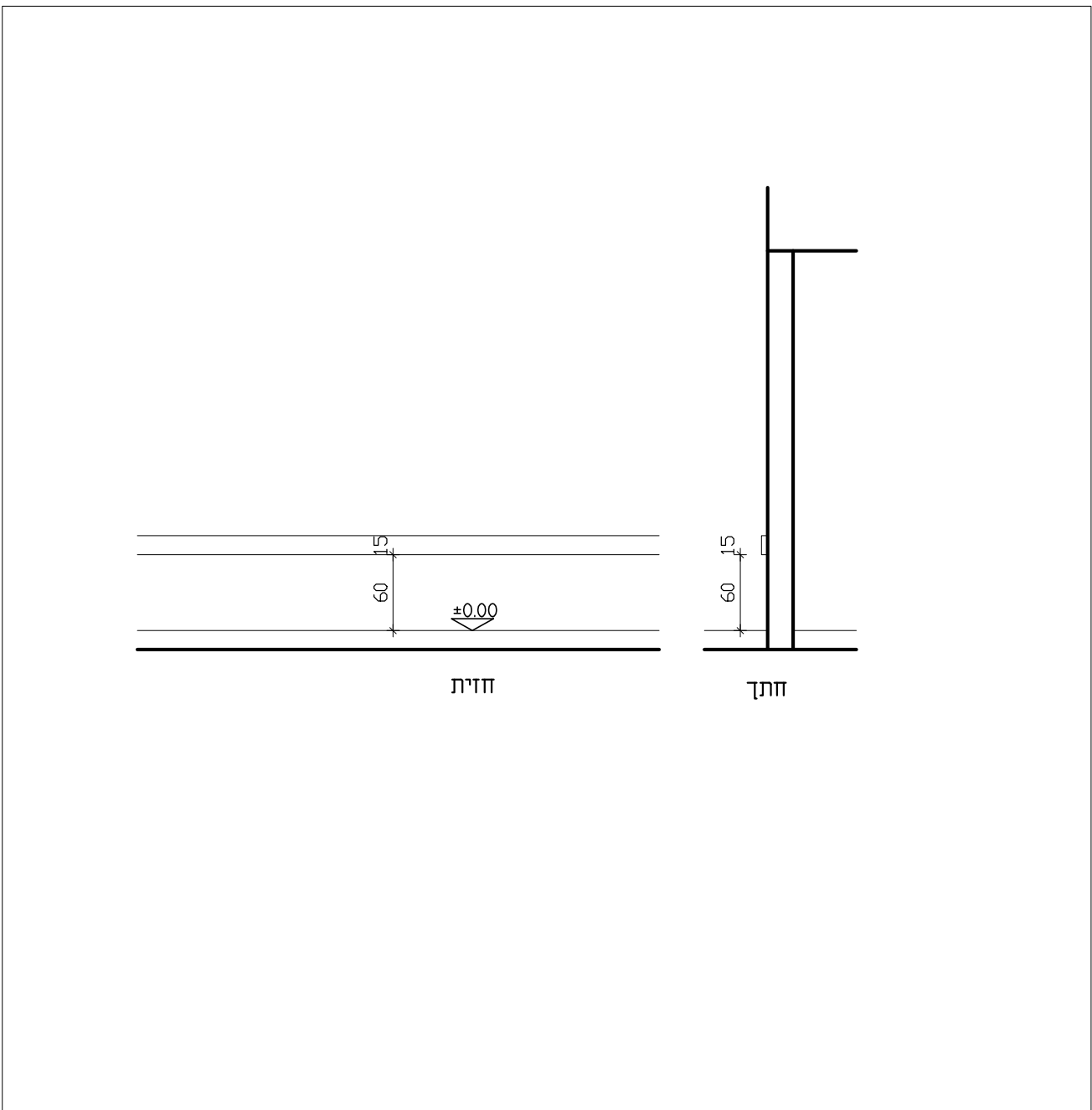

סרגל הגנה לקירות, עשוי עץ אורן מהוקצע ומלוטש עם גמר בייץ ולכה שקופה

סרגל הגנה לקירות, עשוי עץ אורן מהוקצע ומלוטש עם גמר בייץ ולכה שקופה

2.3/546 ס"מ

127 מ"א

גוון בהתאם לבחירת אדריכל

תיאור גרפי
 תיאור מילולי
 מידות
 כמות
 גמר

הערות:
 - על הקבלן להכין תכניות ופרטי ביצוע אשר יוגשו לבדיקה ולאישור יועץ הנגישות והאדריכל לפני היצור.
 - במקרה של אי התאמה/סתירה בין התיאור לתקן, הקובע הוא התקן. באחריות הקבלן לעמוד בכל התקנים הנדרשים.
 - כל מידות הפתחים הן מידות פתח בנייה.
 - יש לספק "רב מפתח" (מאסטר-קיי) המתאים לכל המנעולים.

בי"ס יסודי 18 כיתות - בית אריה עופרים
 נושא: רשימת נגרות-שלב ג
 מס' גליון: RS-MS-04
 קנה מידה: 1:50
 מומי: מ.מ.בית אריה-עופרים
 אדריכל אחראי: אמאני זולאללה
 קובץ: DA-96001-02
 מס' עבודה: 96/001
 מחזור: 01
 תאריך: 12.07.2020

DATUM Eng Ltd
 Engineering Services And Consulting
 Tel: 04-6419957 | Fax: 04-641646 | Kar Kana 16900 | P.O.Box: 132
 E-Mail: Datum@datum-eng.com

ארון כיתה

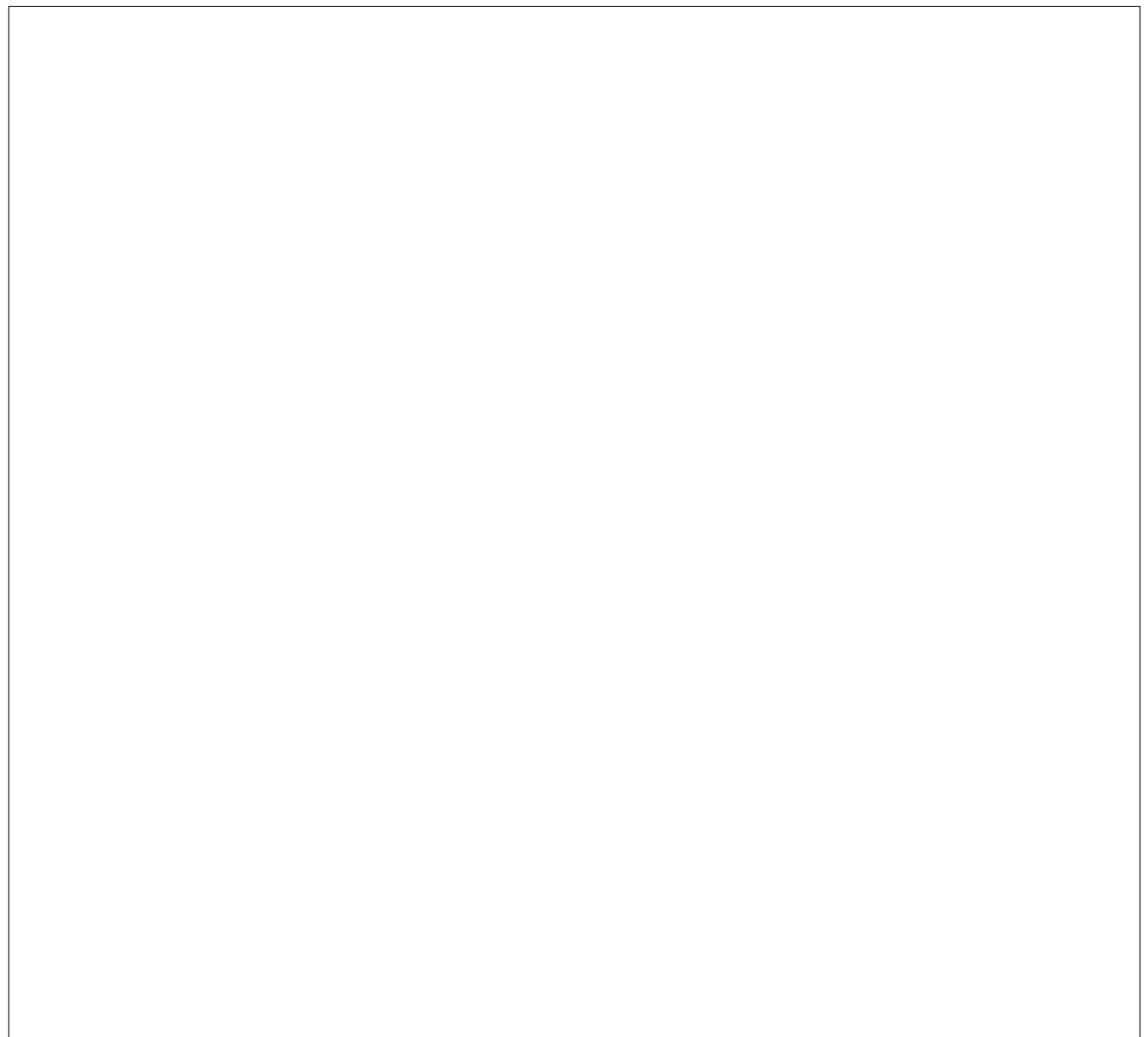

תיאור מילולי	ארון כיתה לרביית דלת נפתחת, מנעול צלנדר חלק עליון מדפים מקובעים לגוף הארון והחלק התחתון גבוה עבור מפות, גוף הארון הדלת והמדפים עשויים מעץ סנדוויץ עם ציפוי פורמיקה ציפוי פורמיקה משני הצדדים, גוון בהתאם לבחירת אדריכל
מידות	60/55/210 ס"מ, חלוקה לפי השרטוט
כמות	5 יח'
גמר	גוון בהתאם לבחירת אדריכל
משקוף	
פירזול	בהתאם להוראות היצרן ובאישור האדריכל

הערות:
 - על הקבלן להכין תכניות ופרטי ביצוע אשר יוגשו לבדיקה ולאישור יועץ הנגישות והאדריכל לפני היצור.
 - במקרה של אי התאמה/סתירה בין התיאור לתקן, הקובע הוא התקן. באחריות הקבלן לעמוד בכל התקנים הנדרשים.
 - כל מידות הפתחים הן מידות פתח בנייה.
 - יש לספק "רב מפתח" (מאסטר-קי) המתאים לכל המנעולים.

נ 11

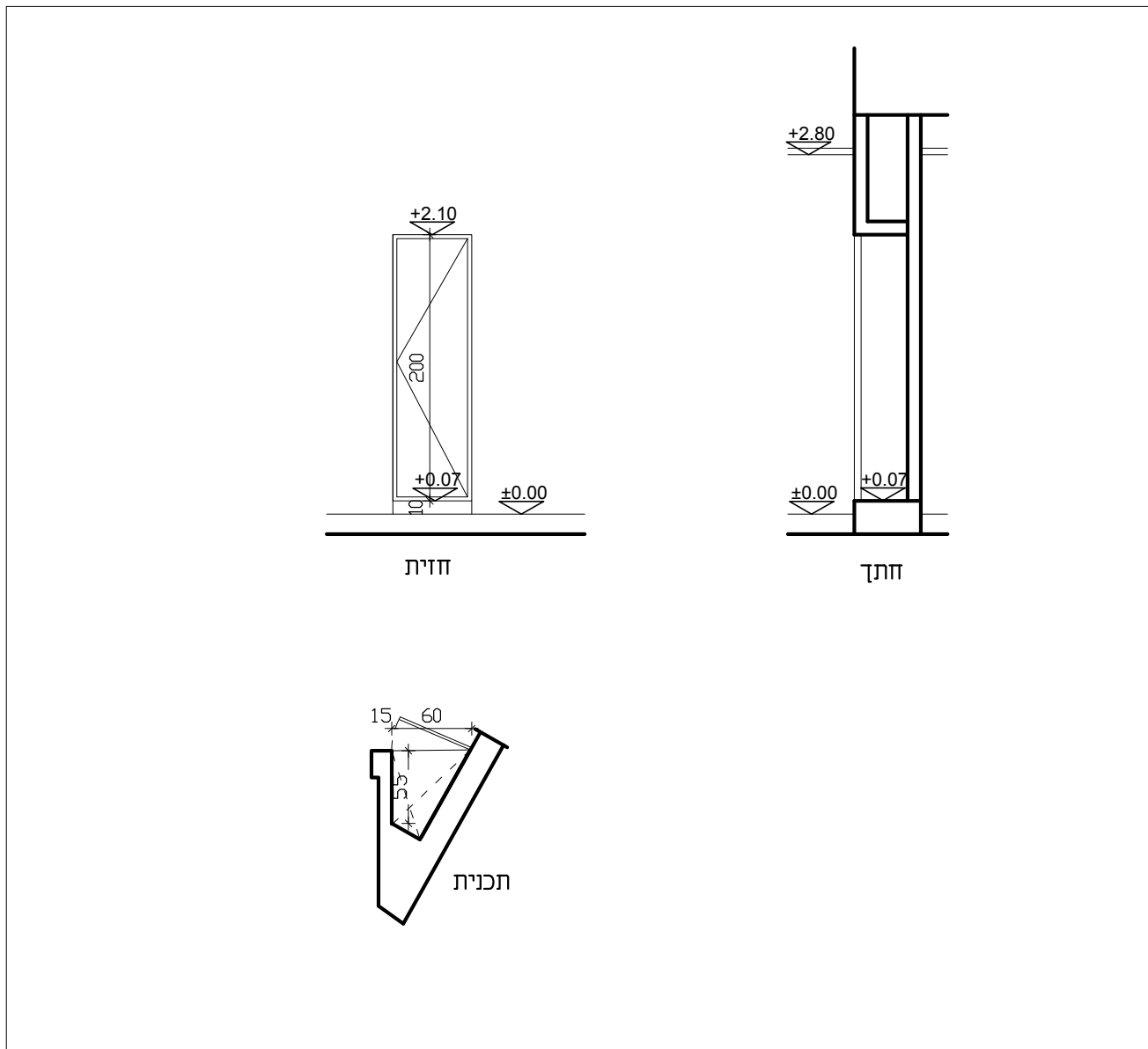

תיאור גרפי	
------------	--

הערות:
 - על הקבלן להכין תכניות ופרטי ביצוע אשר יוגשו לבדיקה ולאישור יועץ הנגישות והאדריכל לפני היצור.
 - במקרה של אי התאמה/סתירה בין התיאור לתקן, הקובע הוא התקן. באחריות הקבלן לעמוד בכל התקנים הנדרשים.
 - כל מידות הפתחים הן מידות פתח בנייה.
 - יש לספק "רב מפתח" (מאסטר-קי) המתאים לכל המנעולים.

בי"ס יסודי 18 כיתות - בית אריה עופרים
 משרד: רשימת נגרות - שלב ג
 מס' גליון: RS-NG-05
 קנה מידה: 1:50
 מומי: מ.מ. בית אריה-עופרים
 אדריכל אחראי: אמאני זולאולה
 קובץ: DA-96001-02
 מס' עבודה: 96/001
 מחזור: 01
 תאריך: 12.07.2020

DATUM Eng Ltd
 Engineering Services And Consulting
 Tel: 04-6419577 | Fax: 04-641646 | Kar Kana 16950 | P.O.Box: 132
 E-Mail: Datum@datum-eng.com

ארון חדר אחות 60\120 ס"מ

נ
16

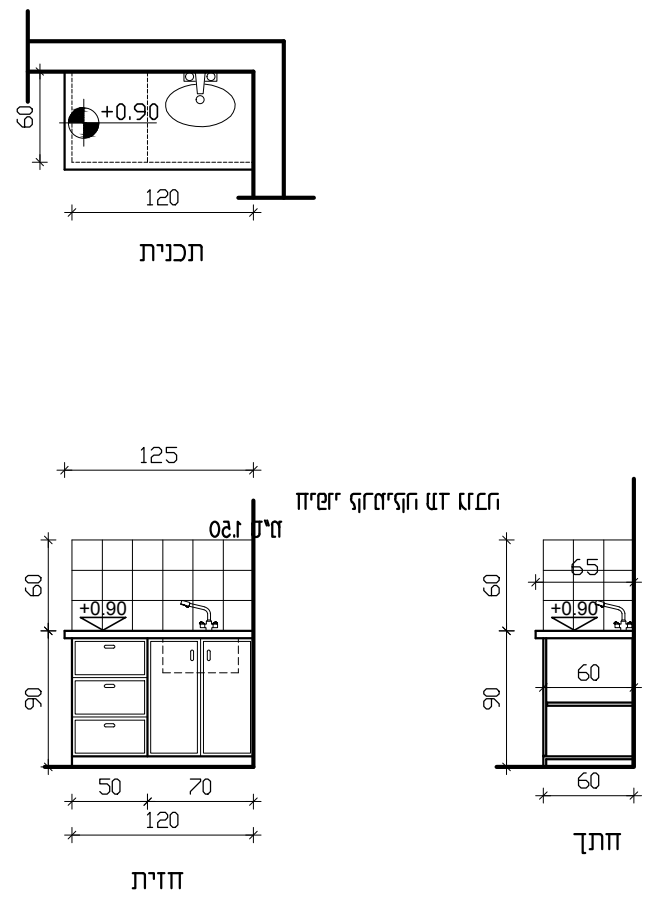

יחידת מטבח תחתון עשוי סנוויץ במידות 120/60/90 ס"מ, ציפוי פנים וחוגץ פורמיקה. צוקל תחתון סנדוויץ. הארון כולל: 3 מגירות, 2 דלתות פתיחה רגילה ומחיצה

קומפ'

1 יחיד'

גוון בהתאם לבחירת אדריכל

פרזול חב' בלורן או"ש בהתאם להוראות יצרן ובאישור האדריכל.

ארון כיוור

נ
15

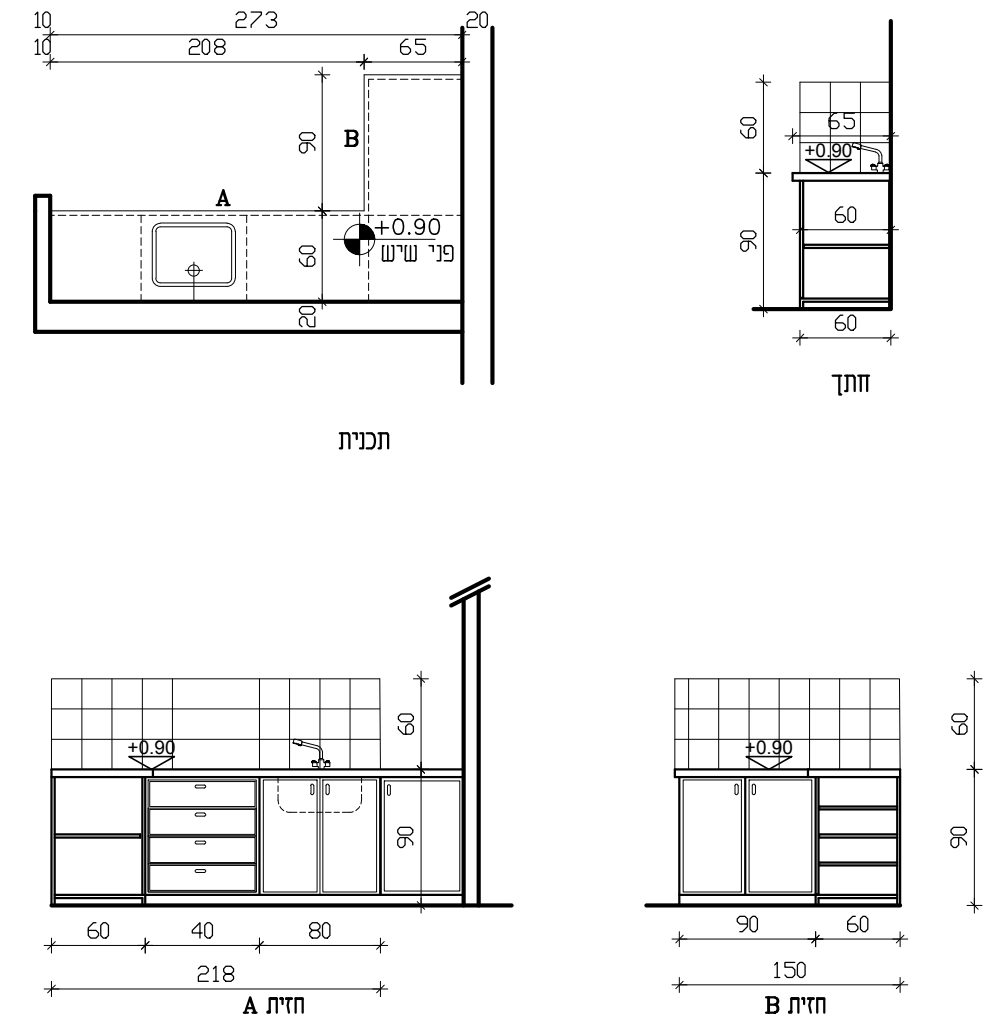

יחידת מטבח תחתון עשוי סנוויץ במידות 370/60/90 ס"מ, ציפוי פנים וחוגץ פורמיקה. צוקל תחתון סנדוויץ. הארון כולל: 4 מגירות, 4 דלתות פתיחה רגילה, 3 מחיצות.

קומפ'

1 יחיד'

גוון בהתאם לבחירת אדריכל

פרזול חב' בלורן או"ש בהתאם להוראות יצרן ובאישור האדריכל.

תיאור גרפי

תיאור מילולי

מידות

כמות

גמר

זיגוג

פירזול

הערות:

- על הקבלן להכין תכניות ופרטי ביצוע אשר יוגשו לבדיקה ולאישור יועץ הנגישות והאדריכל לפני היצור.
- במקרה של אי התאמה/סתירה בין התיאור לתקן, הקובע הוא התקן. באחריות הקבלן לעמוד בכל התקנים הנדרשים.
- כל מידות הפתחים הן מידות פתח בנייה.
- יש לספק "רב מפתח" (מאסטר-קיי) המתאים לכל המנעולים.

בי"ס יסודי 18 כיתות - בית אריה עופרים
 משרד: רשימת אלומניום - שלב ג
 מס' גליון: RS-AL-01
 קנה מידה: 1:50
 מומי: מ.מ. בית אריה-עופרים
 אדריכל אחראי: אמאני זולאולה
 קובץ: DA-96001-02
 מס' עבודה: 96/001
 מחזור: 01
 תאריך: 12.07.2020

DATUM Eng Ltd
 Engineering Services And Consulting
 Tel: 04-6419957 | Fax: 04-641646 | Kar Kana 16990 | P.O.Box: 132
 E-Mail: Datum@datum-eng.com

וטרינה אלומניום 430/250 ס"מ

א-02

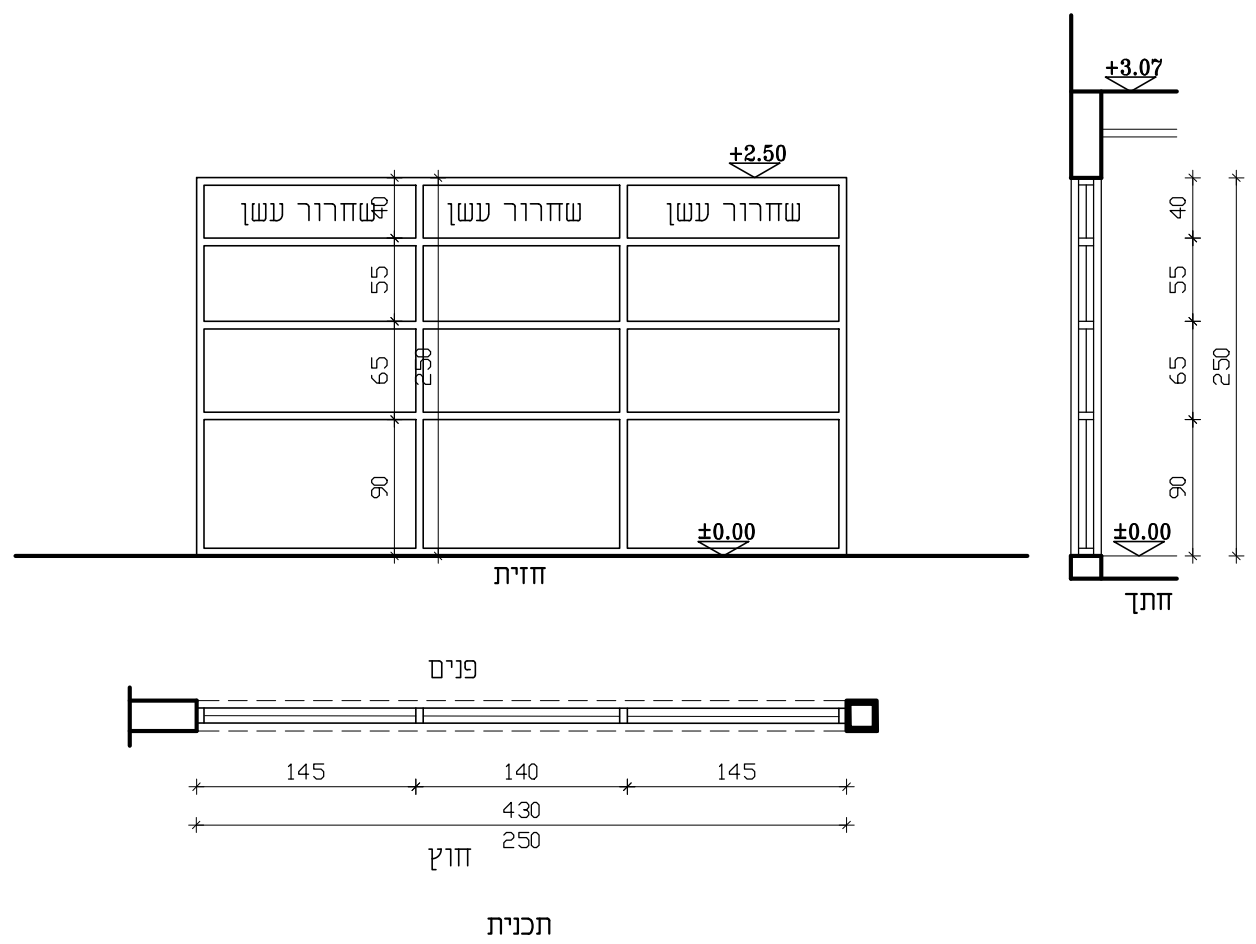

ויטרינה קבועה דוגמת קליל 4900 או ש"ע במידות 430/250 ס"מ
 חלון רפפות לשחרור עשן

430/250 ס"מ, חלוקה לפי השרטוט.

2 יח'

גוון בהתאם לבחירת אדריכל

זכוכית מחוסמת/ביטחון, בהתאם לדרישות התקן

בהתאם ליצרן ובאישור האדריכל.

וטרינה אלומניום 590/250 ס"מ

א-01

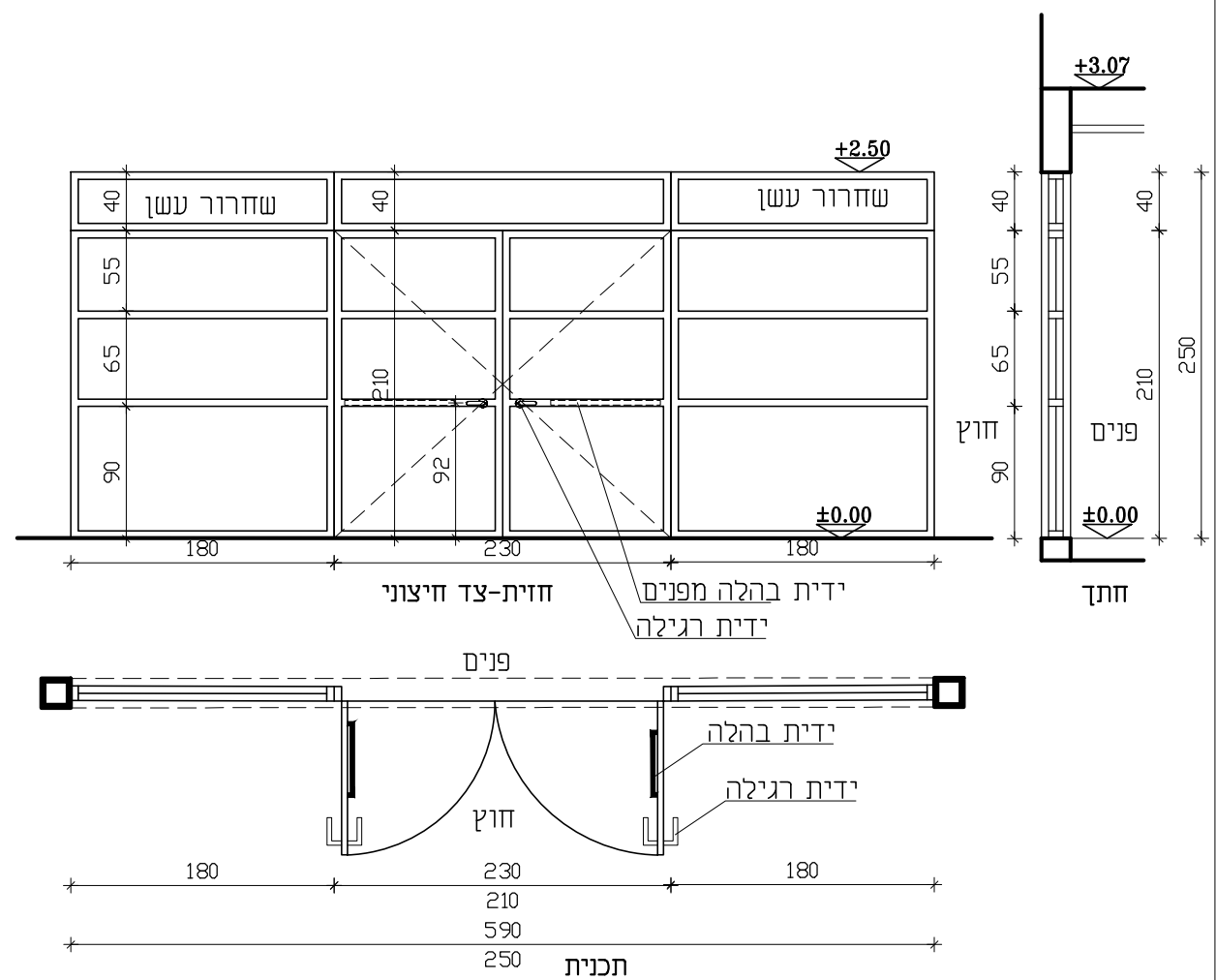

וטרינה כוללת דלת דו כנפית מאולגנת כדוגמת קליל 4900 או ש"ע במידות 590/250 ס"מ כולל חלק קבוע
 חלון רפפות לשחרור עשן

590/250 ס"מ, חלוקה לפי השרטוט.

1 יח'

גוון בהתאם לבחירת אדריכל

זכוכית מחוסמת/ביטחון, בהתאם לדרישות התקן

מנעול צילינדר, אביזר לבלימת וקביעת הדלת, מחזיר דלת הידראולי (מותאם לעבודה מאומצת),
 מעצור עליון מגנטי, מתאם לסגירת כנפי הדלת זו ע"ג זו- ידית בהלה לשתי כנפיים

תיאור גרפי

תיאור מילולי

מידות

כמות

גמר

זיגוג

פירוזול

הערות:

- על הקבלן להכין תכניות ופרטי ביצוע אשר יוגשו לבדיקה ולאישור יועץ אקוסטיקה והאדריכל לפני היצור.
- במקרה של אי התאמה/סתירה בין התיאור לתקן, הקובע הוא התקן. באחריות הקבלן לעמוד בכל התקנים הנדרשים.
- כל מידות הפתחים הן מידות פתח בנייה.
- עובי וסוג הזכוכית יהיה ע"פ שטח הזיגוג ובהתאם לת"י 1099 ות"י 938 וכל חלקיהם.
- בכל הדלתות המזוגגות ובוויטרינות יש להוסיף מדבקות בגבהים 100 ו-150 ס"מ מפני הריצוף.

תיאור גרפי
תיאור גרפי

תיאור מילולי

וטרינה קבועה דוגמת קליל 4900 או ש"ע במידות 430/250 ס"מ
חלון רפפות לשחרור עשן

מידות

חלוקה לפי השרטוט.

כמות

1 יח'

גמר

גוון בהתאם לבחירת אדריכל.

זיגוג

זכוכית מחוסמת/ביטחון, בהתאם לדרישות התקן

פירזול

בהתאם ליצרן ובאישור האדריכל.
--משקוף פז מגולבן סמוי ארבע צדדים

הערות:

- על הקבלן להכין תכניות ופרטי ביצוע אשר יוגשו לבדיקה ולאישור יועץ אקוסטיקה והאדריכל לפני היצור.
- במקרה של אי התאמה/סתירה בין התיאור לתקן, הקובע הוא התקן. באחריות הקבלן לעמוד בכל התקנים הנדרשים.
- כל מידות הפתחים הן מידות פתח בנייה.
- עובי וסוג הזכוכית יהיה ע"פ שטח הזיגוג ובהתאם לת"י 1099 ות"י 938 וכל חלקיהם.
- בכל הדלתות המזוגגות ובויטרינות יש להוסיף מדבקות בגבהים 100 ו-150 ס"מ מפני הריצוף.

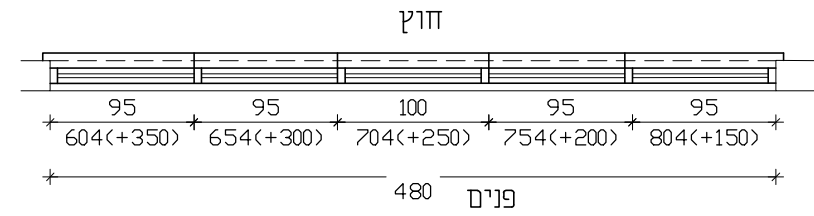

תכנית

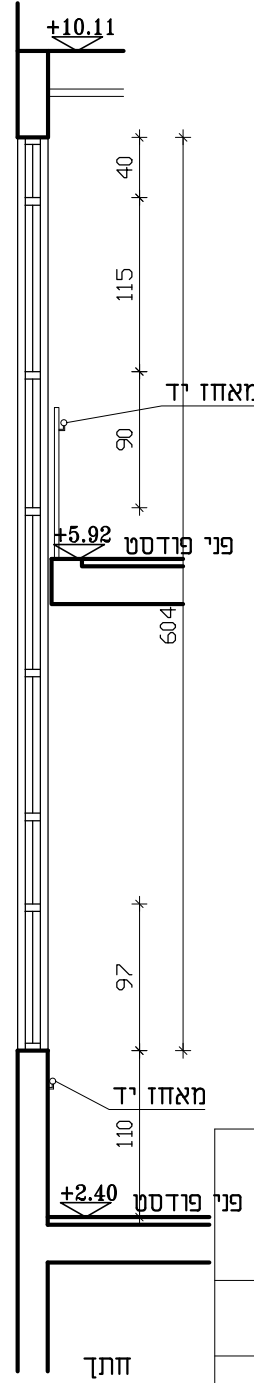
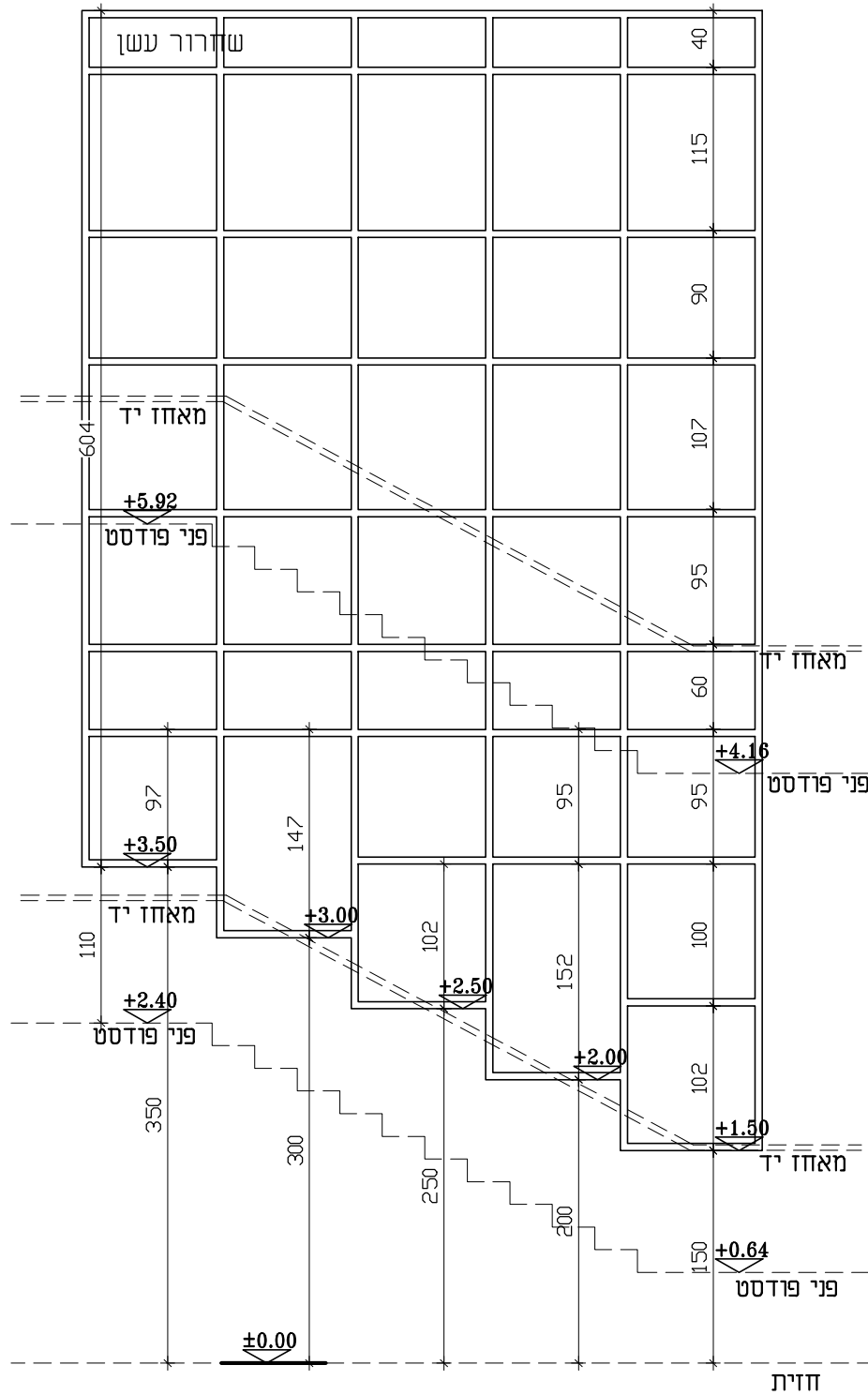

בי"ס יסודי 18 כיתות - בית אריה עופרים

מס' גליון: RS-AL-02
קנה מידה: 1:50

מס' מ.מ. בית אריה-עופרים
אדריכל אחראי: אמאני זולאולקה
קובץ: DA-96001-02

מס' עבודה: 96/001
מחזור: 01
תאריך: 12.07.2020

DATUM Eng Ltd
Engineering Services And Consulting
Tel: 04-6419957 | Fax: 04-641646 | Kar kana 16990 | P.O.Box: 132
E-Mail: Datum@datum-eng.com

בי"ס יסודי 18 כיתות - בית אריה עופרים
 נושא: רשימת אלומיניום - שלב ג

מס' גליון: RS-AL-03
 קנה מידה: 1:50

מומיו: מ.מ.בית אריה-עופרים
 אדריכל אחראי: אמאני זלזאולה
 קובץ: DA-96001-02

מס' עבודה: 96/001
 מחזורי: 01
 תאריך: 12.07.2020

DATUM Eng Ltd
 Engineering Services And Consulting
 Tel: 04-6419957 | Fax: 04-641646 | Kar Kana 16990 | P.O.Box: 132
 E-Mail: Datum@datum-eng.com

חלון הזזה 160/100 ס"מ

א-05

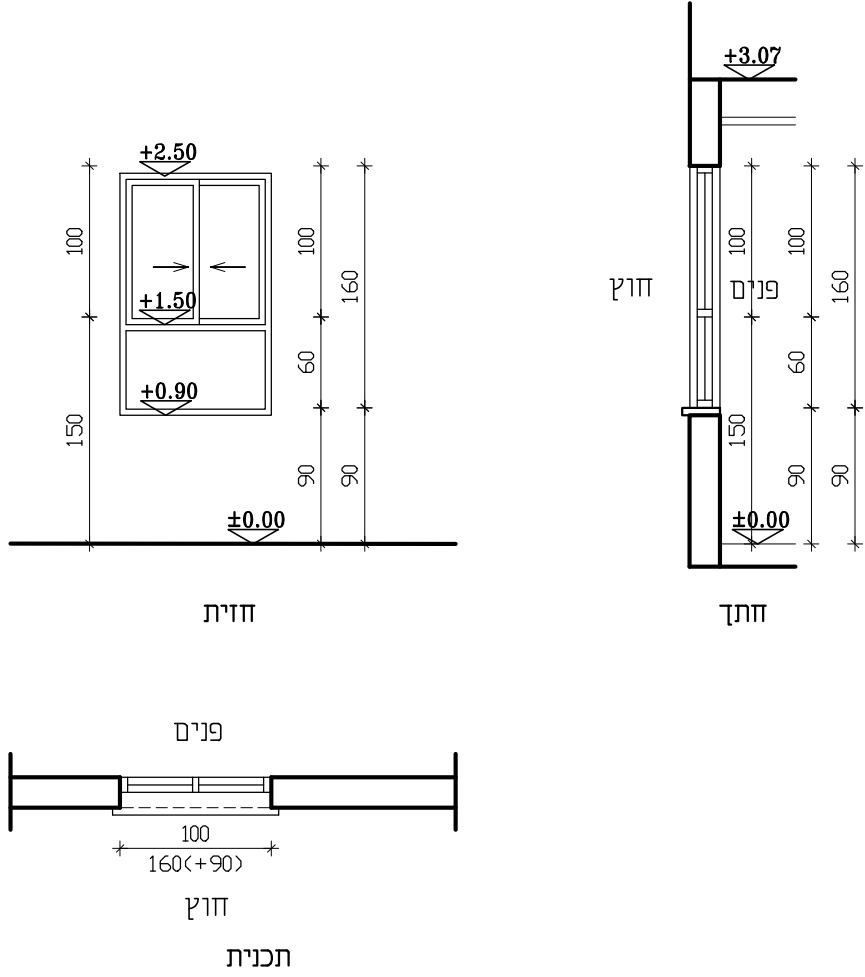

חלון נגרר אגף על אגף של 2 אגפים ב-2 מסלולים מאולגן דוגמת קליל 7000 או ש"ע וחלק תחתון קבוע. כנף נוספת עם רשת זבובים

160/100 ס"מ, חלוקה לפי השרטוט.

1 יח'

גוון בהתאם לבחירת אדריכל

זכוכית מחוסמת/ביטחון, בהתאם לדרישות התקן

בהתאם לייצור ובאישור האדריכל.
 --משקוף פז מגולבן סמוי ארבע צדדים

חלון הזזה 160/160 ס"מ

א-04

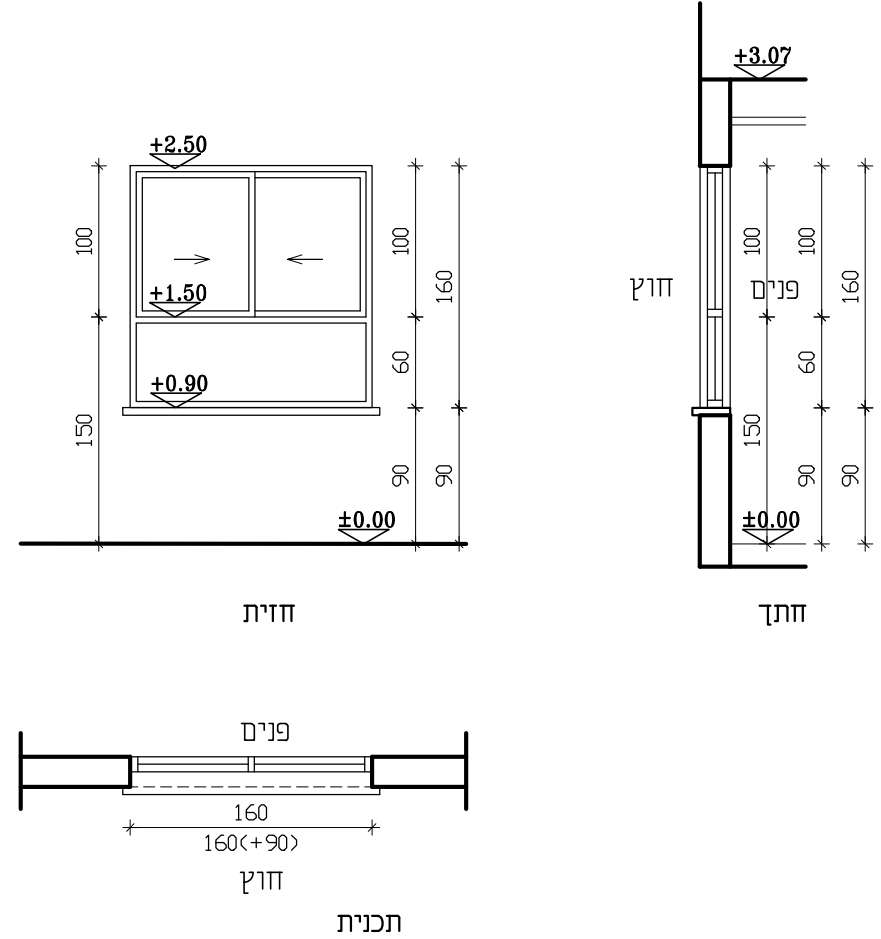

חלון נגרר אגף על אגף של 2 אגפים ב-2 מסלולים מאולגן דוגמת קליל 7000 או ש"ע וחלק תחתון קבוע. כנף נוספת עם רשת זבובים

160/160 ס"מ, חלוקה לפי השרטוט.

12 יח'

גוון בהתאם לבחירת אדריכל

זכוכית מחוסמת/ביטחון, בהתאם לדרישות התקן

בהתאם לייצור ובאישור האדריכל.
 --משקוף פז מגולבן סמוי ארבע צדדים

תיאור גרפי

תיאור מילולי

מידות

כמות

גמר

זיגוג

פירוזל

הערות:

- על הקבלן להכין תכניות ופרטי ביצוע אשר יוגשו לבדיקה ולאישור יועץ אקוסטיקה והאדריכל לפני היצור.
- במקרה של אי התאמה/סתירה בין התיאור לתקן, הקובע הוא התקן. באחריות הקבלן לעמוד בכל התקנים הנדרשים.
- כל מידות הפתחים הן מידות פתח בנייה.
- עובי וסוג הזכוכית יהיה ע"פ שטח הזיגוג ובהתאם לת"י 1099 ות"י 938 וכל חלקיהם.
- בכל הדלתות המזוגגות ובוטריינות יש להוסיף מדבקות בגבהים 100 ו-150 ס"מ מפני הריצוף.

בי"ס יסודי 18 כיתות - בית אריה עופרים
 נושא: רשימת אלומיניום - שלב ג
 מס' גליון: RS-AL-04
 קנה מידה: 1:50
 חומרי: מ.מ. בית אריה-עופרים
 אודות אחראי: אמאני זולאזלה
 קובץ: DA-96001-02
 מס' עבודה: 96/001
 מחזור: 01
 תאריך: 12.07.2020

DATUM Eng Ltd
 Engineering Services And Consulting
 Tel: 04-6419957 | Fax: 04-641646 | Kar kana 16990 | P.O.Box: 132
 E-Mail: Datum@datum-eng.com

חלון קיפ 60/100 ס"מ
 א
 14

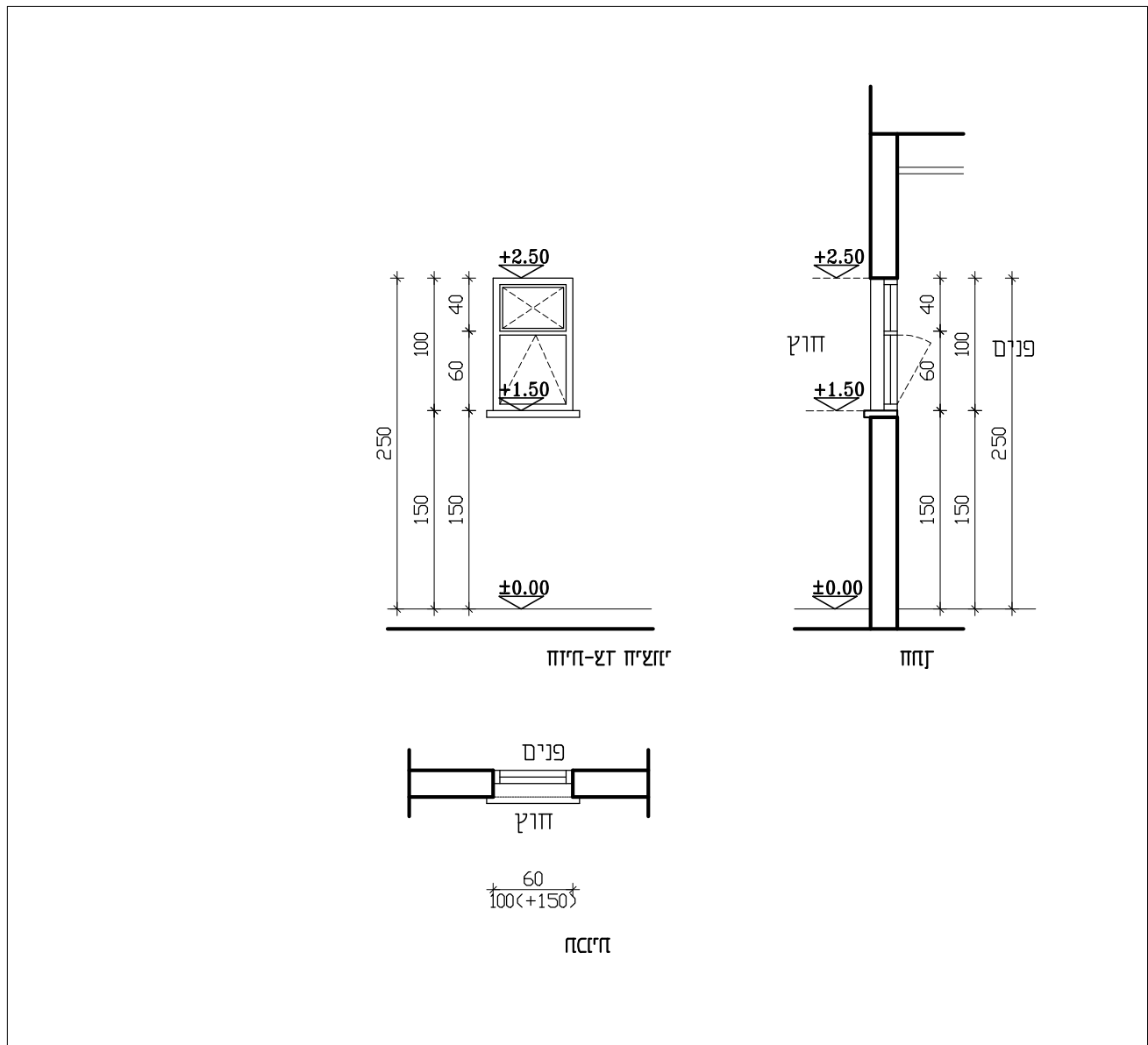

חלון קיפ מאולגן, וחלק ועליון קבוע
 דוגמת קליל 4500 או ש"ע במידות 60/100 ס"מ, לרבות רשת זבובים קבועה,

60/100 ס"מ
 20 י"ח
 גוון בהתאם לבחירת אדריכל
 זכוכית בטיחות מחוסמת 6 מ"מ חלבית .
 בהתאם ליצרן (קליל) באישור אדריכל
 --משקוף פז מגולבן סמוי ארבע צדדים

חלון הזזה 240/160 ס"מ
 א
 11

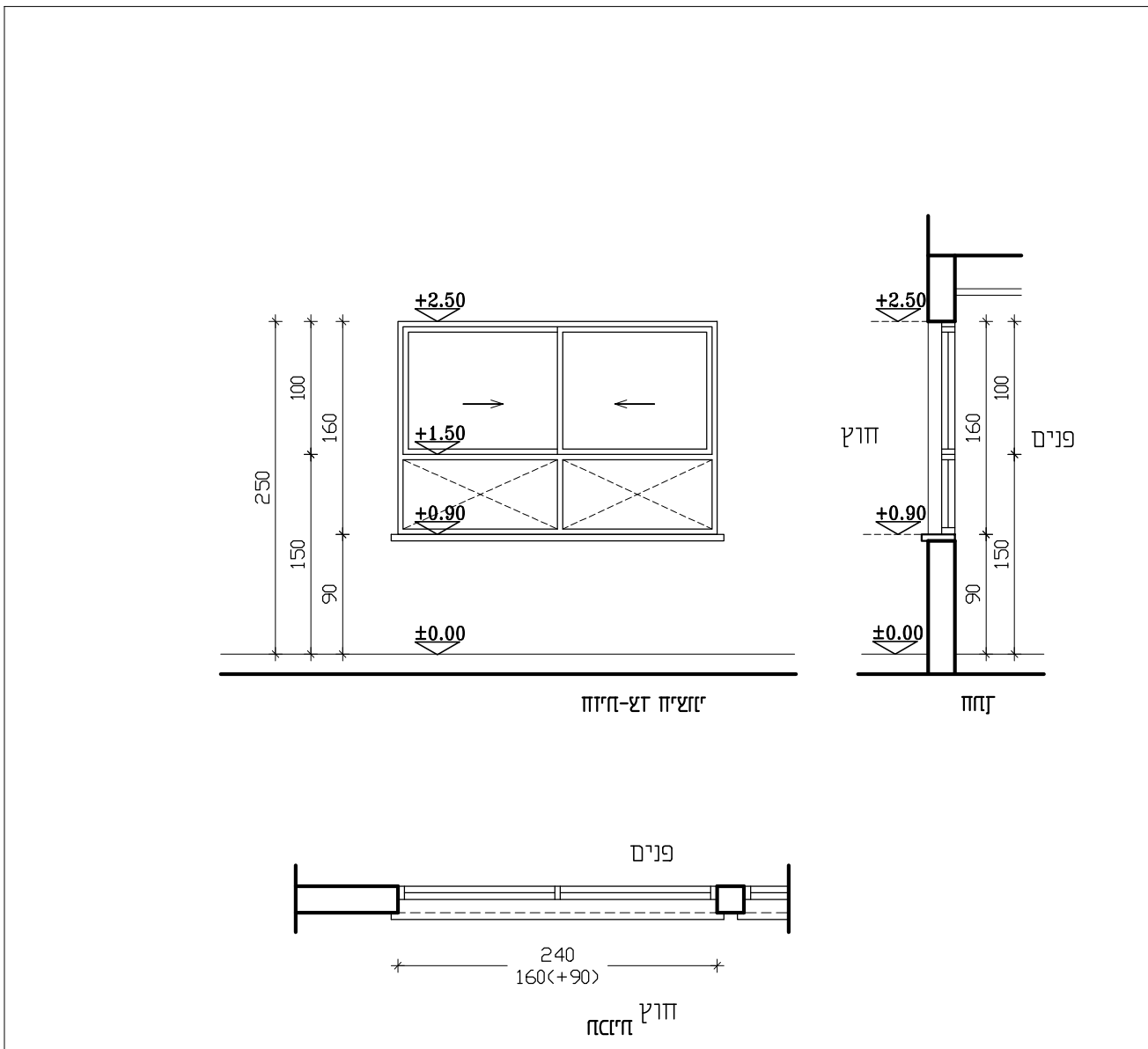

חלון הזזה מאולגן צבוע דוגמת קליל 7000 או ש"ע,
 חלון הזזה נגרר אגף על אגף של 2 אגפים, וחלק תחתון קבוע
 לרבות רשת זבובים נגררת על מסלול נוסף

240/160 ס"מ
 36 י"ח
 גוון לפי בחירת אדריכל
 זכוכית שקופה מחוסמת 6 ס"מ או בטחון PVB, 3+152+3
 בהתאם להוראות יועץ אקוסטיקה
 בהתאם ליצרן (קליל) באישור אדריכל
 --משקוף פז מגולבן סמוי ארבע צדדים

תיאור גרפי

תיאור מילולי

מידות
 כמות
 גמר
 זיגוג
 פירוזול

הערות:
 - על הקבלן להכין תכניות ופרטי ביצוע אשר יוגשו לבדיקה ולאישור יועץ אקוסטיקה והאדריכל לפני היצור.
 - במקרה של אי התאמה/סתירה בין התיאור לתקן, הקובע הוא התקן. באחריות הקבלן לעמוד בכל התקנים הנדרשים.
 - כל מידות הפתחים הן מידות פתח בנייה.
 - עובי וסוג הזכוכית יהיה ע"פ שטח הזיגוג ובהתאם לת"י 1099 ות"י 938 וכל חלקיהם.
 - בכל הדלתות המזוגגות ובוטרינות יש להוסיף מדבקות בגבהים 100 ו-150 ס"מ מפני הריצוף.

בי"ס יסודי 18 כיתות - בית אריה עופרים
 רשימת אלומיניום - שלב ג
 משרד: מ"ס גליון: RS-AL-05
 קנה מידה: 1:50
 חומרי: מ.מ. בית אריה-עופרים
 אודיאל אחראי: אמאני זלואלה
 קובץ: DA-96001-02
 מ"ס עבודה: 96/001
 מחזורי: 01
 תאריך: 12.07.2020

DATUM Eng Ltd
 Engineering Services And Consulting
 Tel: 04-6419957 | Fax: 04-641646 | Kar kana 16990 | P.O.Box: 132
 E-Mail: Datum@datum-eng.com

חלון הזזה 360/160 ס"מ
 א
 17

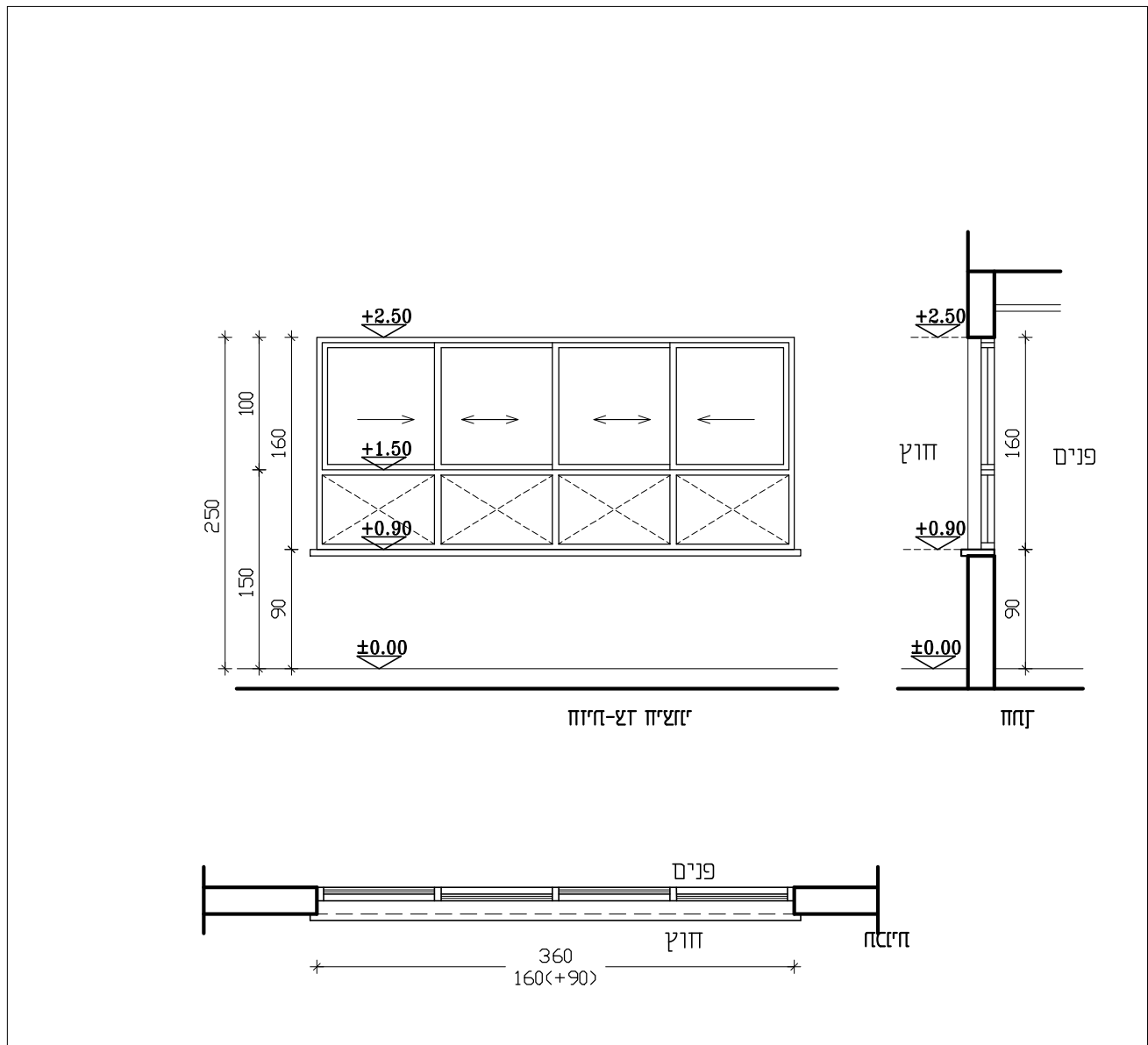

חלון הזזה מאולגן צבוע דוגמת קליל 7000 או ש"ע, חלון הזזה נגרר אגף על אגף של 4 אגפים, ושני חלקים תחתונים קבועים לרבות רשת זבובים נגררת על מסלול נוסף

מידות	360/160 ס"מ
כמות	2 יח'
גמר	גוון לפי בחירת אדריכל
זיגוג	זכוכית שקופה מחוסמת 6 ס"מ או בטחון PVB, 3+152+3 בהתאם להוראות יועץ אקוסטיקה
פירוץ	בהתאם ליצרן (קליל) באישור אדריכל --משקוף פז מגולבן סמוי ארבע צדדים

חלון הזזה 120/160 ס"מ
 א
 16

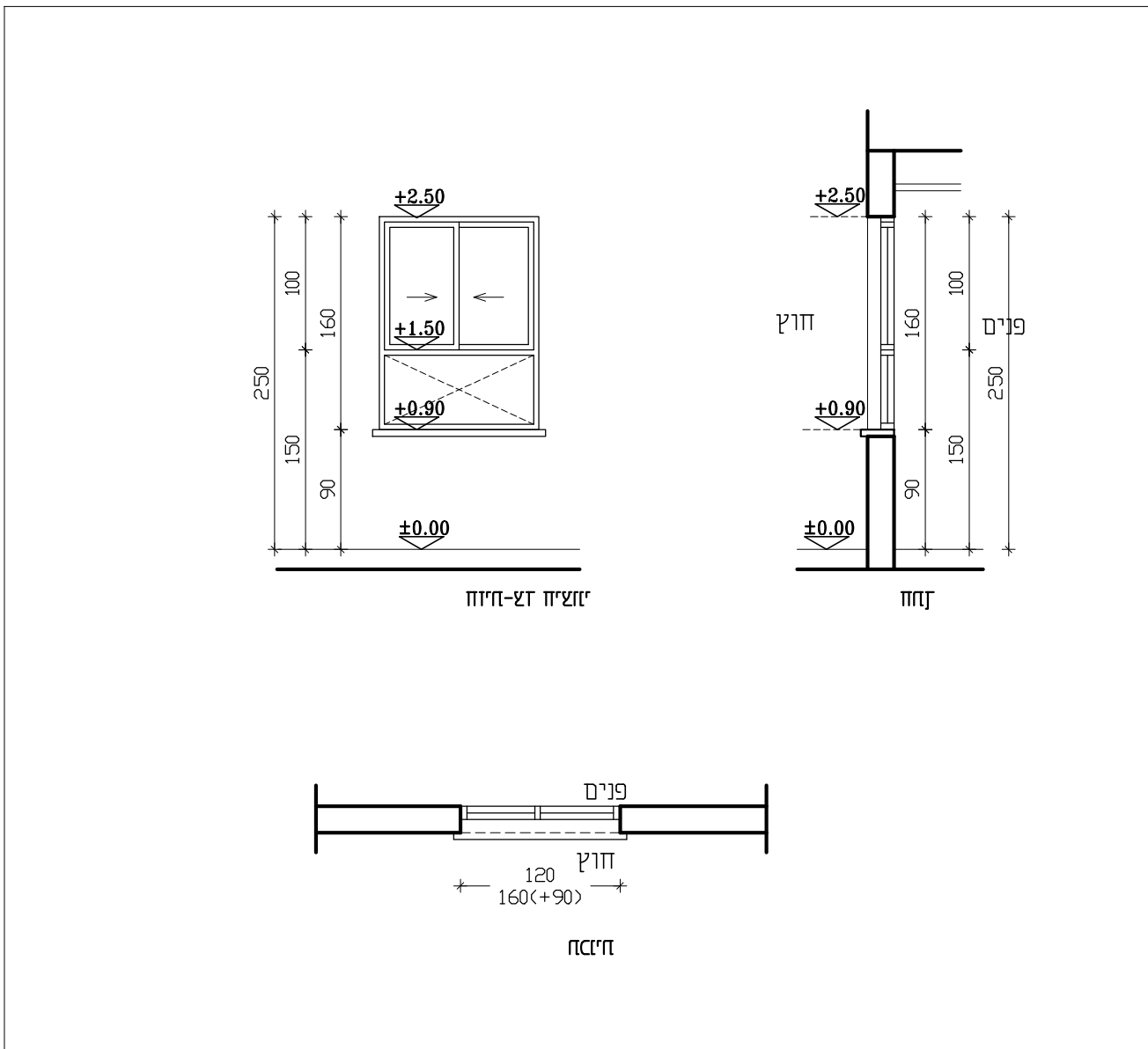

חלון הזזה מאולגן צבוע דוגמת קליל 7000 או ש"ע, חלון הזזה נגרר אגף על אגף של 2 אגפים, וחלק תחתון קבוע לרבות רשת זבובים נגררת על מסלול נוסף

מידות	120/160 ס"מ
כמות	2 יח'
גמר	גוון לפי בחירת אדריכל
זיגוג	זכוכית שקופה מחוסמת 6 ס"מ או בטחון PVB, 3+152+3 בהתאם להוראות יועץ אקוסטיקה
פירוץ	בהתאם ליצרן (קליל) באישור אדריכל --משקוף פז מגולבן סמוי ארבע צדדים

תיאור גרפי
 תיאור מילולי
 מידות
 כמות
 גמר
 זיגוג
 פירוץ

הערות:
 - על הקבלן להכין תכניות ופרטי ביצוע אשר יוגשו לבדיקה ולאישור יועץ אקוסטיקה והאדריכל לפני היצור.
 - במקרה של אי התאמה/סתירה בין התיאור לתקן, הקובע הוא התקן. באחריות הקבלן לעמוד בכל התקנים הנדרשים.
 - כל מידות הפתחים הן מידות פתח בנייה.
 - עובי וסוג הזכוכית יהיה ע"פ שטח הזיגוג ובהתאם לת"י 1099 ות"י 938 וכל חלקיהם.
 - בכל הדלתות המזוגגות ובוטריניות יש להוסיף מדבקות בגבהים 100 ו-150 ס"מ מפני הריצוף.

בי"ס יסודי 18 כיתות - בית אריה עופרים
 רשימת אלומיניום - שלב ג
 משרד: RS-AL-06
 קנה מידה: 1:50
 מומי: מ.מ.בית אריה-עופרים
 אדריכל אחראי: אמאני זולאולה
 קובץ: DA-96001-02
 מ"ס עבודה: 96/001
 מחזורי: 01
 תאריך: 12.07.2020

DATUM Eng Ltd
 Engineering Services And Consulting
 P.O.Box: 132
 Tel: 04-6419957 | Fax: 04-641646 | Kar kana 16990 |
 E-Mail: Datum@datum-eng.com

חלון הזזה 200/160 ס"מ

א 19

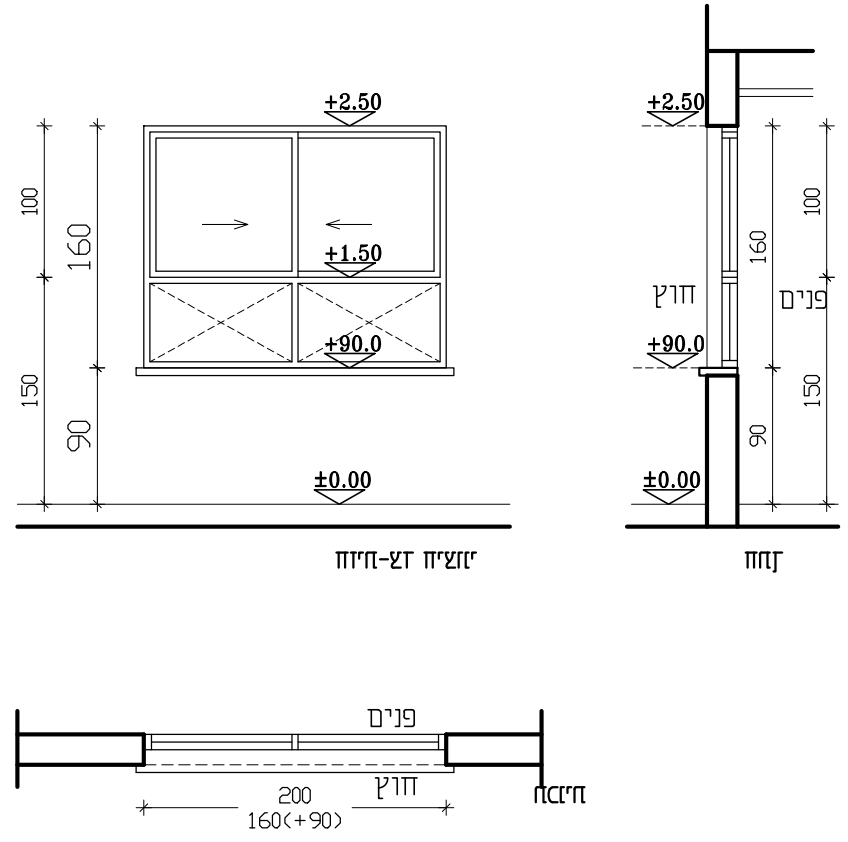

חלון הזזה מאולגן צבוע דוגמת קליל 7000 או ש"ע,
 חלון הזזה נגרר אגף על אגף של 2 אגפים, וחלק תחתון קבוע
 לרבות רשת זבובים נגררת על מסלול נוסף

200/160 ס"מ

2 יח'

גוון לפי בחירת אדריכל

זכוכית שקופה מחוסמת 6 ס"מ או בטחון PVB, 3+152+3
 בהתאם להוראות יועץ אקוסטיקה

בהתאם ליצרן (קליל) באישור אדריכל
 --משקוף פח מגולבן סמוי ארבע צדדים

וטרינה אלומיניום 600/512 ס"מ

א 18

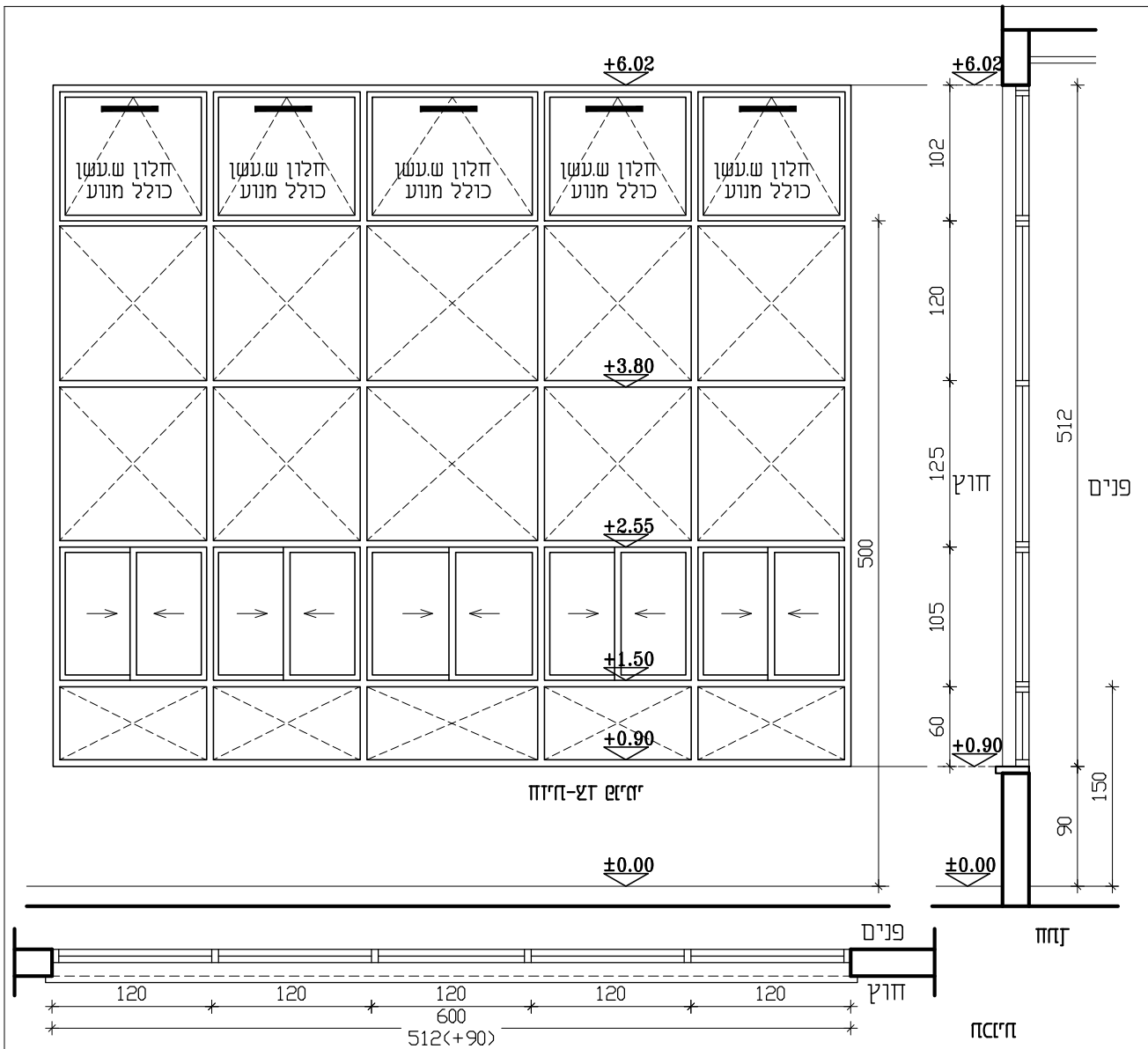

וטרינה אלומיניום דוגמת קליל 4900 או ש"ע
 כוללת חלונות נגררים אגף על אגף, וחלקים עליונים חלונות שחרור עשן קיפ כולל מנוע
 לרבות רשת זבובים נגררת על מסלול נוסף

600/512 ס"מ

2 יח'

גוון לפי בחירת אדריכל

זכוכית אנטי סן עובי לפי תקן מקדם הצללה 0.35 בגוון אפור
 זכוכית מחוסמת 6 מ"מ או בטחון. בהתאם לדרישות ת"י

בהתאם ליצרן (קליל) באישור אדריכל
 --משקוף פח מגולבן סמוי ארבע צדדים

תיאור גרפי

תיאור מילולי

מידות

כמות

גמר

זיגוג

פירוזול

הערות:
 - על הקבלן להכין תכניות ופרטי ביצוע אשר יוגשו לבדיקה ולאישור יועץ אקוסטיקה והאדריכל לפני היצור.
 - במקרה של אי התאמה/סתירה בין התיאור לתקן, הקובע הוא התקן. באחריות הקבלן לעמוד בכל התקנים הנדרשים.
 - כל מידות הפתחים הן מידות פתח בנייה.
 - עובי וסוג הזכוכית יהיה ע"פ שטח הזיגוג ובהתאם לת"י 1099 ות"י 938 וכל חלקיהם.
 - בכל הדלתות המזוגגות ובוטריניות יש להוסיף מדבקות בגבהים 100 ו-150 ס"מ מפני הריצוף.

בי"ס יסודי 18 כיתות - בית אריה עופרים
 נשוא:
 רשימת אלומיניום - שלב ג

מס' גליון: RS-AL-07
 קנה מידה: 1:50

מס' מודול: DA-96001-02
 אדריכל אחראי: אמאני זלזוללה
 מומי: מ.מ.בית אריה-עופרים

מס' עבודה: 96/001
 תאריך: 12.07.2020
 מחזור: 01

DATUM Eng Ltd
 Engineering Services And Consulting
 P.O.Box: 132
 Tel: 04-6419957 | Fax: 04-6417646 | Kar kana 16990 |
 E-Mail: Datum@datum-eng.com

חלון פינתי קבוע
 100/100-291/100

א
 24

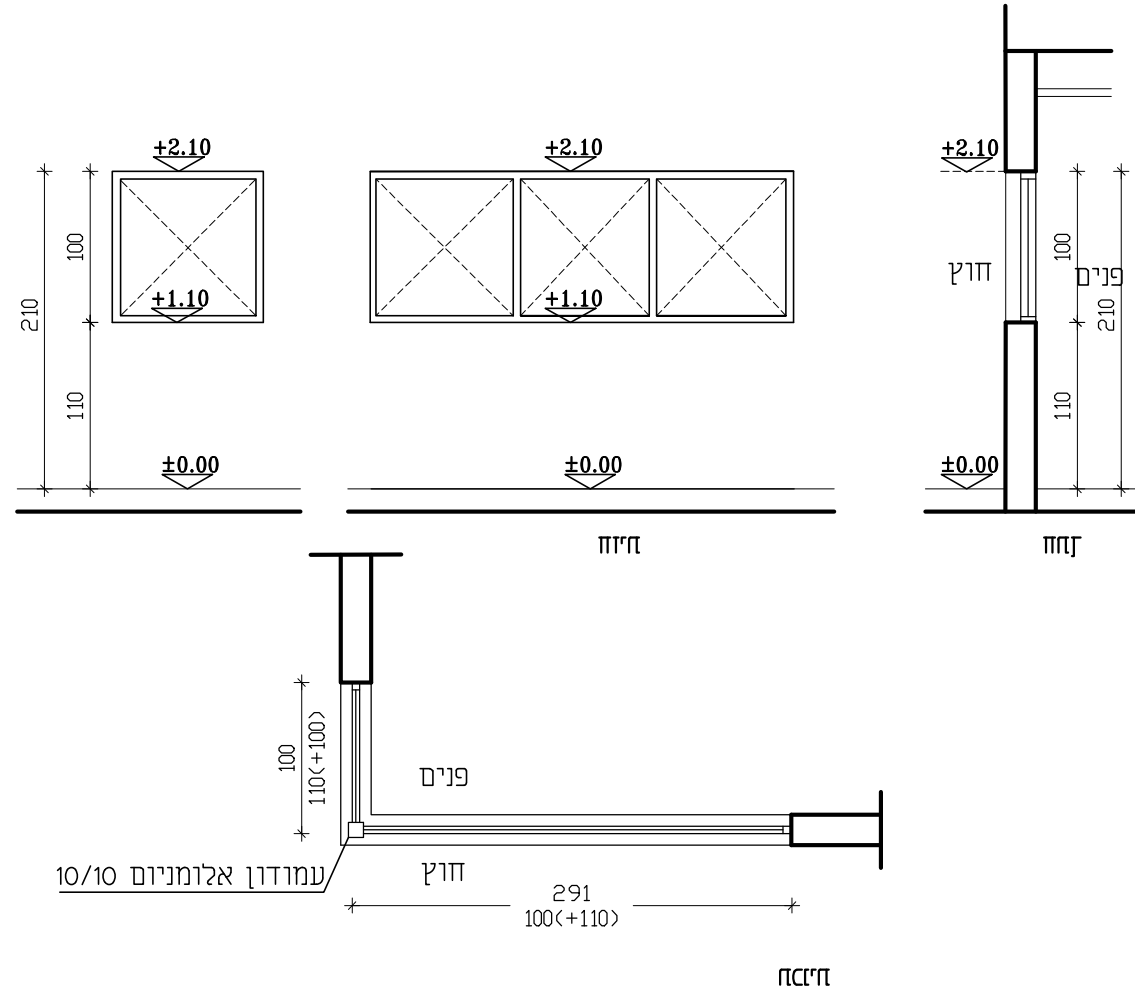

חלון פינתי קבוע דוגמת קליל 4500 או שר'ע

291/210 ס"מ, 100/210 ס"מ, זלזולקה לפי שרטוט

1 יח'

גוון בהתאם לבחירת אדריכל

זכוכית שקופה מחוסמת 6 ס"מ או בטחון PVB, 3+1.52+3
 בהתאם להוראות יועץ אקוסטיקה

בהתאם ליצרן (קליל) באישור אדריכל
 --משקוף פז מגולבן סמוי ארבע צדדים

חלון הזזה 200/60 ס"מ

א
 23

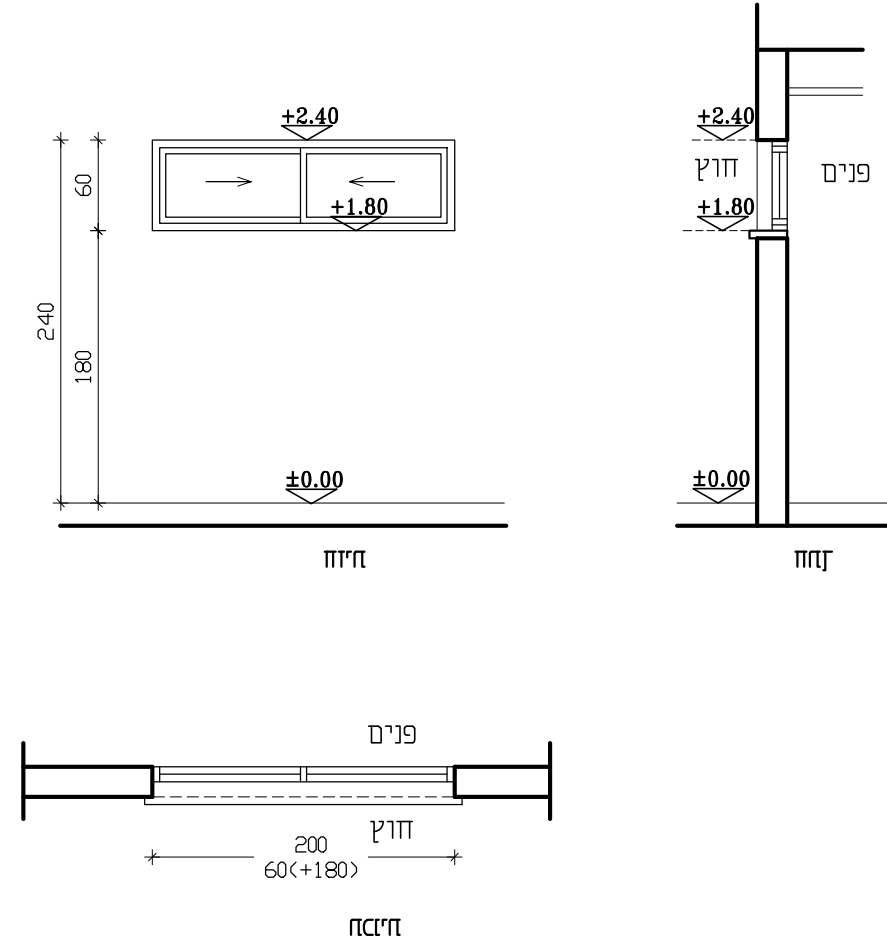

חלון הזזה מאולגן צבוע דוגמת קליל 7000 או ש'ע,
 חלון הזזה נגרר אגף על אגף של 2 אגפים,

200/60 ס"מ

13 יח'

גוון לפי בחירת אדריכל

זכוכית שקופה מחוסמת 6 ס"מ או בטחון PVB, 3+1.52+3
 בהתאם להוראות יועץ אקוסטיקה

בהתאם ליצרן (קליל) באישור אדריכל
 --משקוף פז מגולבן סמוי ארבע צדדים

תיאור גרפי

תיאור מילולי

מידות

כמות

גמר

זיגוג

פירוזול

הערות:

- על הקבלן להכין תכניות ופרטי ביצוע אשר יוגשו לבדיקה ולאישור יועץ אקוסטיקה והאדריכל לפני היצור.
- במקרה של אי התאמה/סתירה בין התיאור לתקן, הקובע הוא התקן. באחריות הקבלן לעמוד בכל התקנים הנדרשים.
- כל מידות הפתחים הן מידות פתח בנייה.
- עובי וסוג הזכוכית יהיה ע"פ שטח הזיגוג ובהתאם לת"י 1099 ות"י 938 וכל חלקיהם.
- בכל הדלתות המזוגגות ובוטרינות יש להוסיף מדבקות בגבהים 100 ו-150 ס"מ מפני הריצוף.

בי"ס יסודי 18 כיתות - בית אריה עופרים
 רשימת אלומיניום - שלב ג
 משרד: משרד גליון
 קנה מידה: RS-AL-08
 150
 מומי: מ.מ.בית אריה-עופרים
 אודיל אוריא: אמאני זולאולה
 01
 12.07.2020
 משרד: משרד גליון
 תאריך: DA-96001-02

DATUM Eng Ltd
 Engineering Services And Consulting
 Tel: 04-6419957 | Fax: 04-641646 | Kar kana 16990 | P.O.Box: 132
 E-Mail: Datum@datum-eng.com

וטרינה אלומיניום
 437/210 , 455/210

א
 26

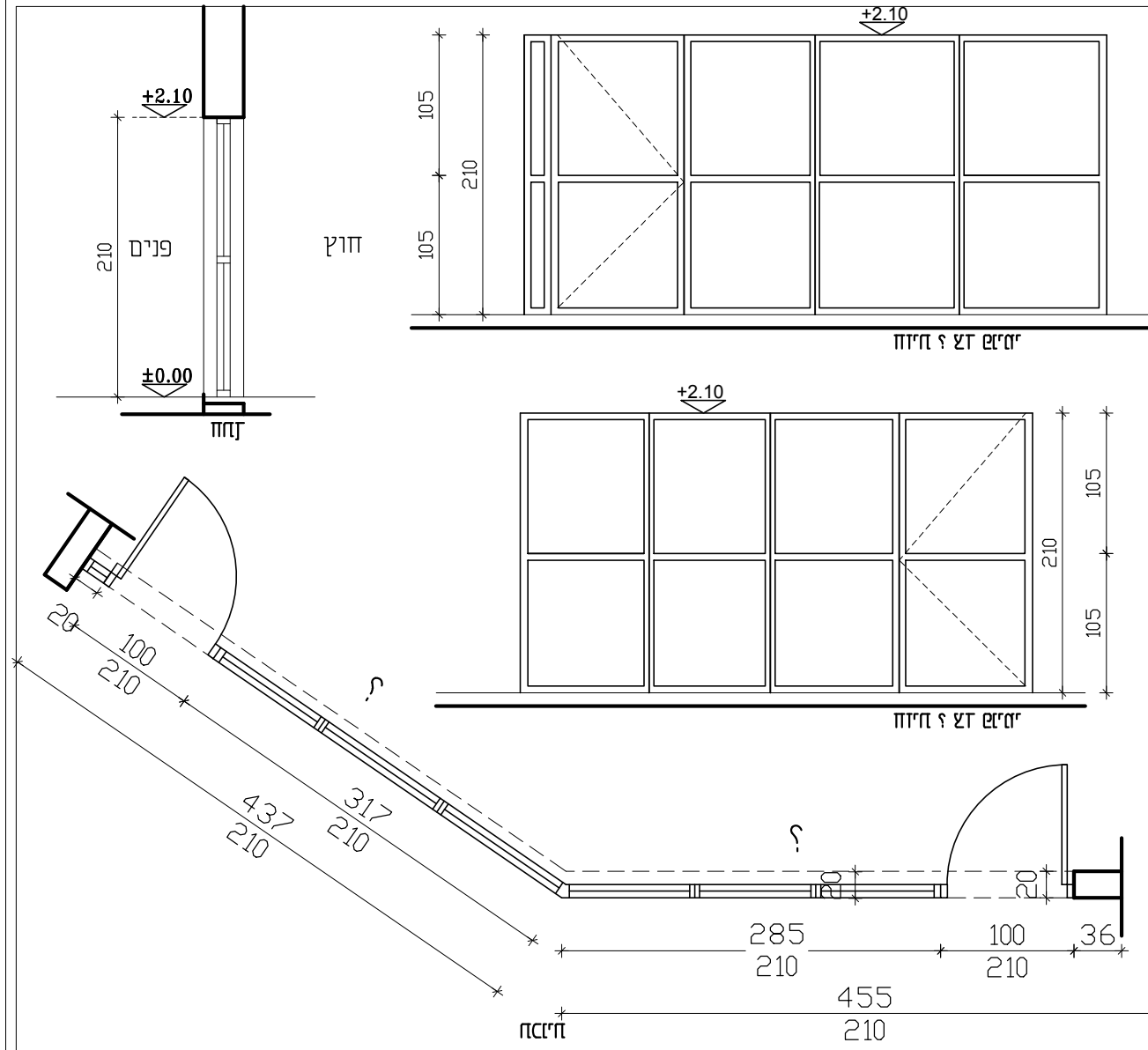

וטרינה אלומיניום דוגמת קליל 4900 או שר"ע
 כולל שתי דלתות של אגף אחת, דלת בצד שמאל ודלת בצד ימין נפתחות צירית

חלוקה לפי שרטוט

1 יח'

גוון בהתאם לבחירת אדריכל

זכוכית שקופה מחוסמת 6 ס"מ או בטחון PVB, 3+152+3
 בהתאם להוראות יועץ אקוסטיקה
 בהתאם ליצרן (קליל) באישור אדריכל
 מנעול צילנדר פרפרי (עם נעילת צילנדר חיצונית וניתן לפתיחה בידיית מפנים)
 גומיית בלמה הקפית במשקוף, גומי מגן אצבעות לגובה הדלת מצד הציר

וטרינה אלומיניום
 505/210 ס"מ

א
 25

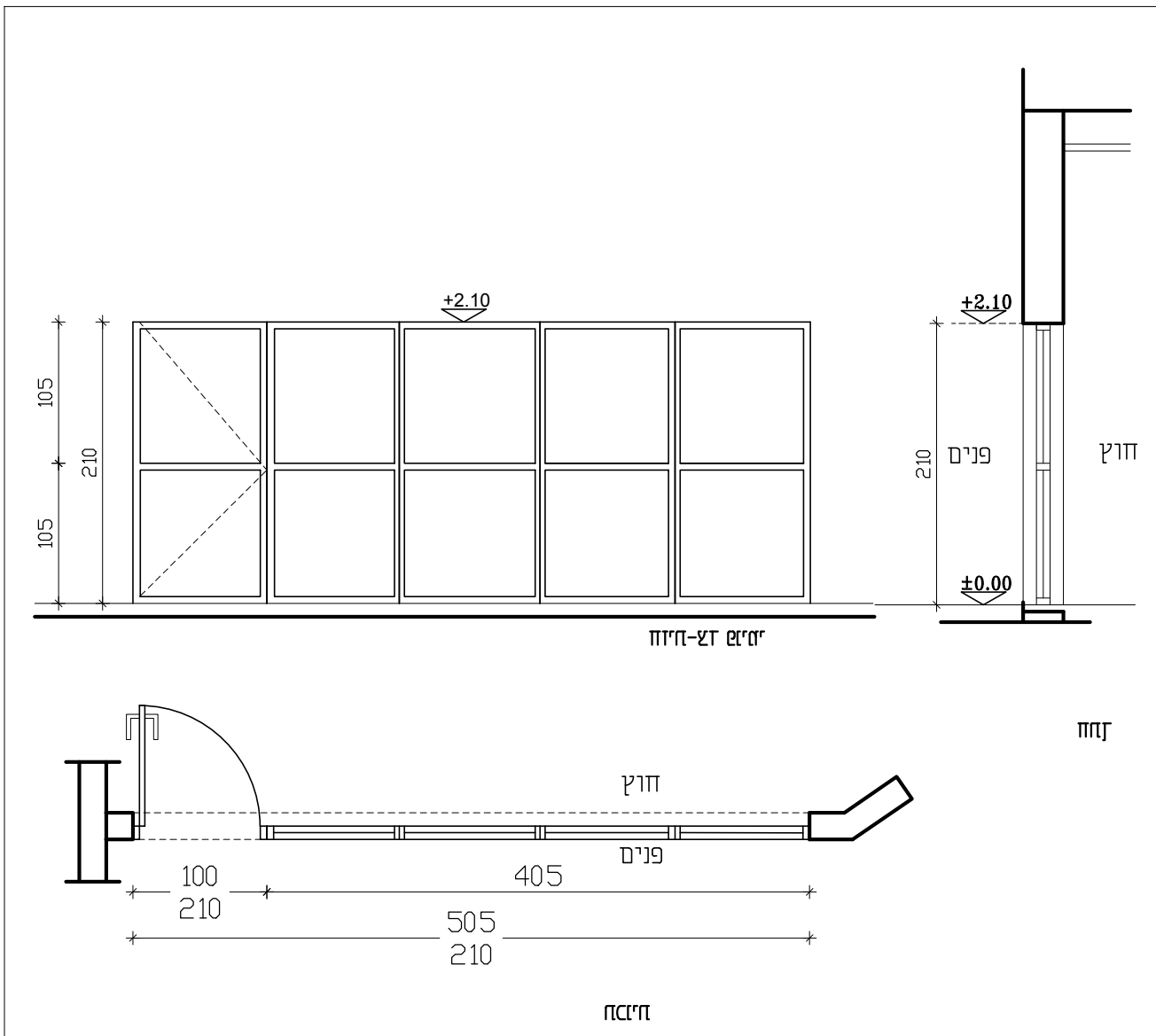

וטרינה אלומיניום דוגמת קליל 4900 או שר"ע
 כוללת דלת אגף אחת נפתחת צירית

חלוקה לפי שרטוט

1 יח'

גוון בהתאם לבחירת אדריכל

זכוכית שקופה מחוסמת 6 ס"מ או בטחון PVB, 3+152+3
 בהתאם להוראות יועץ אקוסטיקה
 בהתאם ליצרן (קליל) באישור אדריכל
 מנעול צילנדר פרפרי (עם נעילת צילנדר חיצונית וניתן לפתיחה בידיית מפנים)
 גומיית בלמה הקפית במשקוף, גומי מגן אצבעות לגובה הדלת מצד הציר

תיאור גרפי

תיאור מילולי

מידות

כמות

גמר

זיגוג

פירוול

הערות:

- על הקבלן להכין תכניות ופרטי ביצוע אשר יוגשו לבדיקה ולאישור יועץ אקוסטיקה והאדריכל לפני היצור.
- במקרה של אי התאמה/סתירה בין התיאור לתקן, הקובע הוא התקן. באחריות הקבלן לעמוד בכל התקנים הנדרשים.
- כל מידות הפתחים הן מידות פתח בנייה.
- עובי וסוג הזכוכית יהיה ע"פ שטח הזיגוג ובהתאם לת"י 1099 ות"י 938 וכל חלקיהם.
- בכל הדלתות המזוגגות ובוטריניות יש להוסיף מדבקות בגבהים 100 ו-150 ס"מ מפני הריצוף.

תיאור גרפי

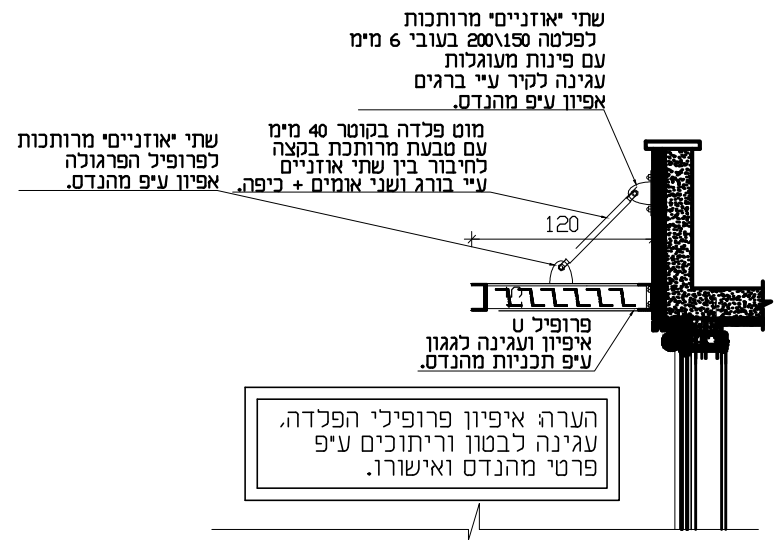
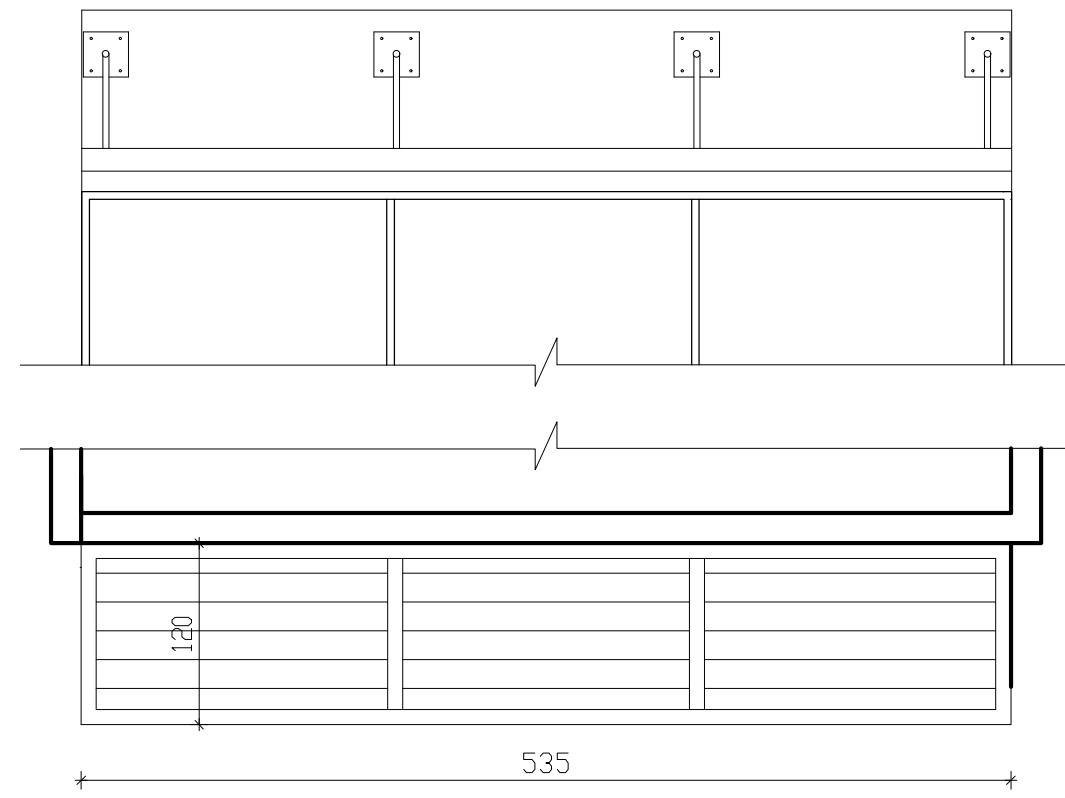

תיאור מילולי

פרגולה פלדה תלויה בעלת סרגלי הצללה מפרופיל פז .

מידות

535/120 ס"מ

כמות

2 יח'

גמר

צביעה בתנור, גוון בהתאם לבחירת אדריכל

זיגוג

פירזול

אביזרי החיבור, בהתאם להוראות יצרן ובאישור האדריכל.

הערות:

- על הקבלן להכין תכניות ופרטי ביצוע אשר יוגשו לבדיקה ולאישור יועץ הנגישות והאדריכל לפני היצור.
- במקרה של אי התאמה/סתירה בין התיאור לתקן, הקובע הוא התקן. באחריות הקבלן לעמוד בכל התקנים הנדרשים.
- כל מידות הפתחים הן מידות פתח בנייה.
- יש לספק "רב מפתח" (מאסטר-ק"י) המתאים לכל המנעולים.

ב"ס יסודי 18 כיתות - בית אריה עופרים
 נושא: רשימת מסגרות - שלב ג
 מס' גליון: RS-MS-01
 קנה מידה: 1:50
 מומי: מ.מ.בית אריה-עופרים
 אדריכל אחראי: אמאני זלאללה
 ז'בוז': DA-96001-02
 מס' עבודה: 96/001
 מחזור: 01
 תאריך: 12.07.2020

DATUM Eng Ltd
 Engineering Services And Consulting
 Tel: 04-6419957 | Fax: 04-6471646 | Kar Kana 16990 | P.O.Box: 132
 E-Mail: Datum@datum-eng.com

בי"ס יסודי 18 כיתות - בית אריה עופרים
 תש"א: רשימת מסגרות - שלב ג
 מס' גליון: RS-MS-02
 קנה מידה: 1:50
 מס' עבודה: 96/001
 מ.מ. בית אריה-עופרים
 אדריכל אחראי: אמאני זולאוללה
 קובץ: DA-96001-02
 מס' עבודה: 01
 מחזורי: 12.07.2020

DATUM Eng Ltd
 Engineering Services And Consulting
 Tel: 04-6419957 | Fax: 04-641646 | Kar kana 16990 | P.O.Box: 132
 E-Mail: Datum@datum-eng.com

מ 08
 ארונות פז להידרנט, חשמל ותקשורת

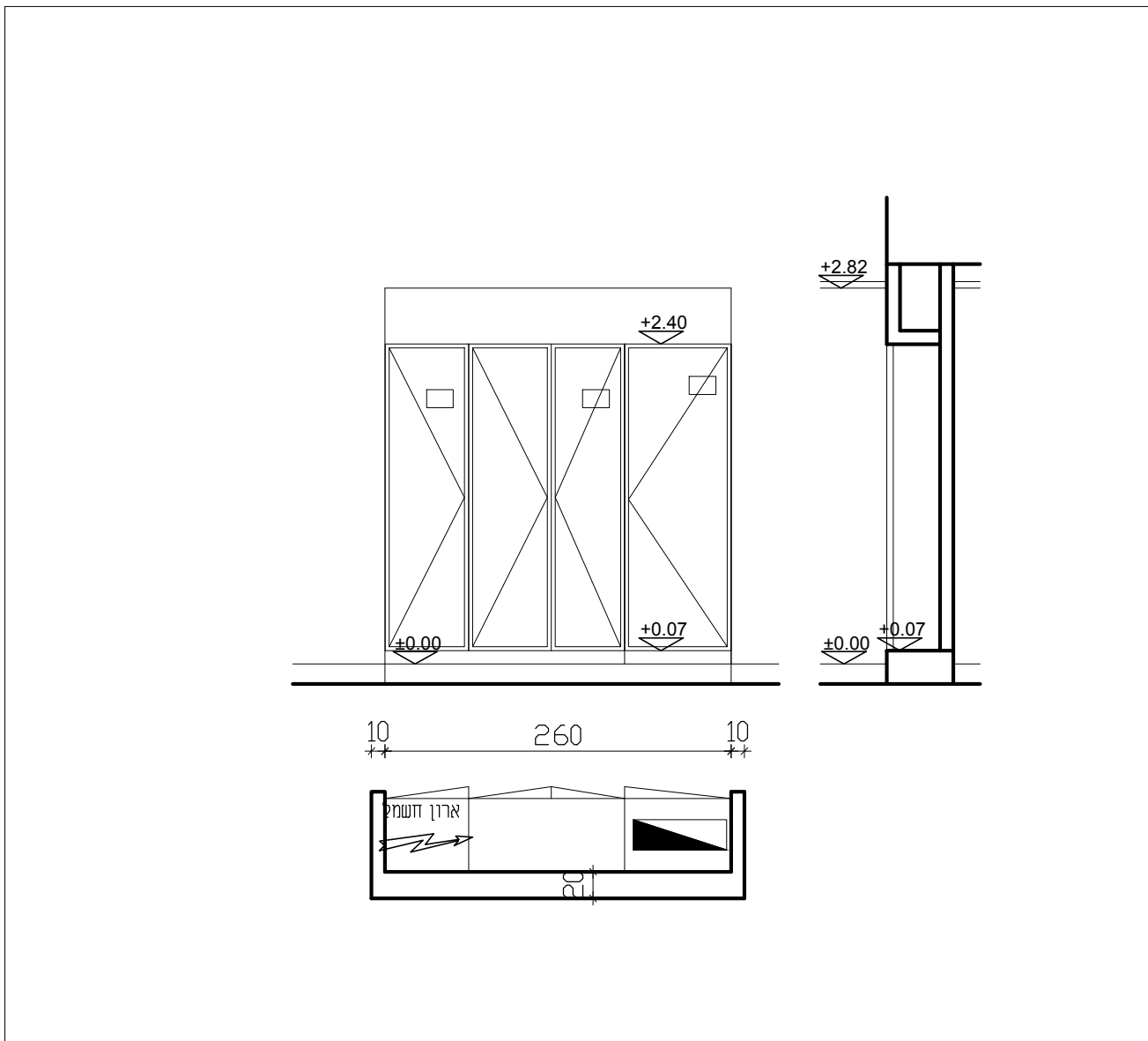

דלת לארון חשמל, כיבוי אש, תקשורת ונקיון (בהתאם לתכניות) מפז מגולוון גלוי בתנור בעובי 1.25 מ"מ הדלת מורכבת בנישה בנויה, מגובה לרבות משקוף פז צבוע.
 רוחב משתנה בהתאם לתכניות, גובה 210 ס"מ
 14 מ"ר
 צביעה בתנור, גוון בהתאם לבחירת אדריכל.
 בהתאם ליצרן ובאישור האדריכל.
 יועץ חשמל ובטיחות

מ 07
 דלת חדר מזכירות וחדר מנהל וכיתות 100/210

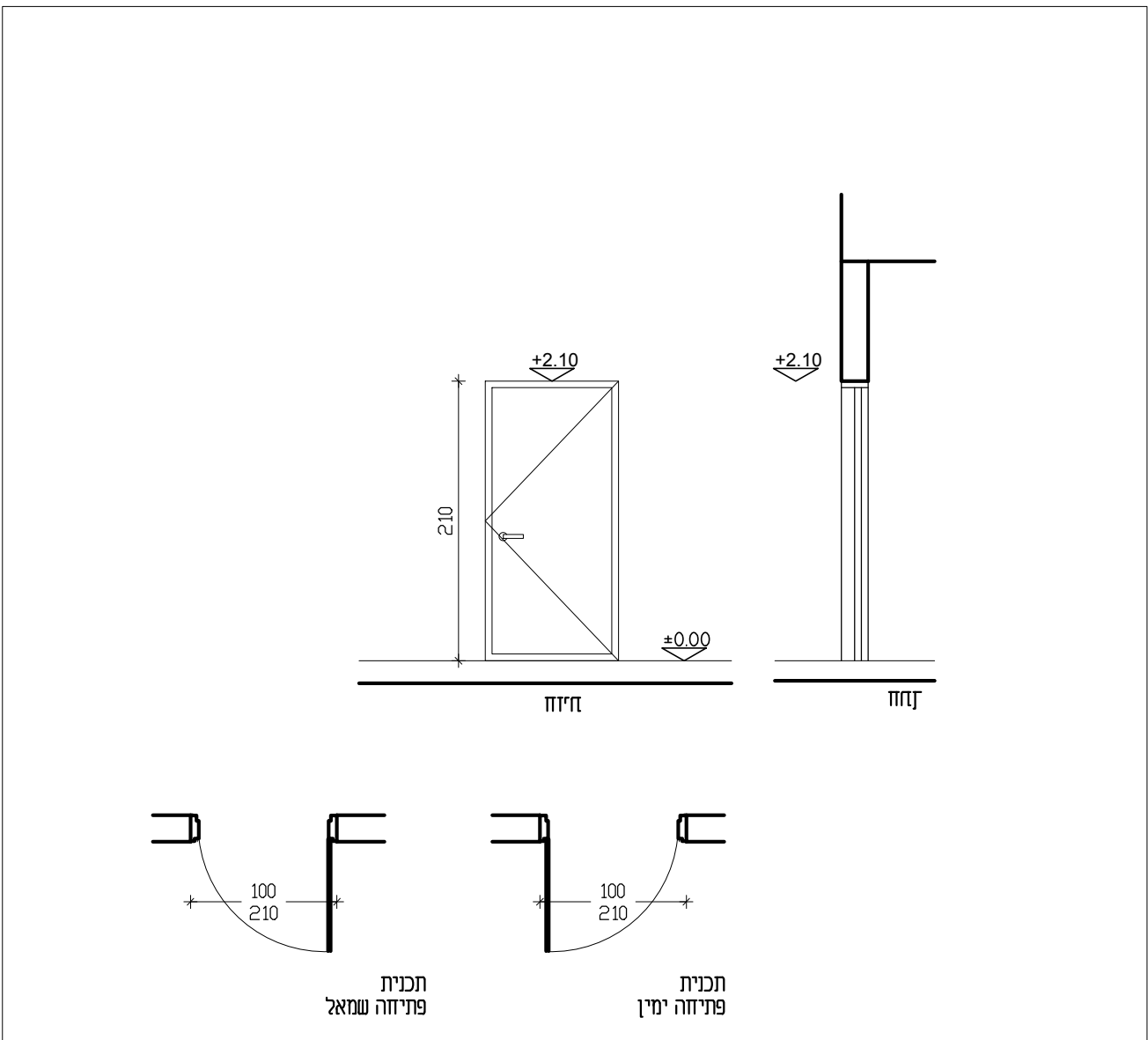

דלת פלדה חד כנפית במידות 100/210 ס"מ. עם ציפוי פז משני הצדדים ומילוי פוליאוריט או צמר סלעים לרבות משקוף בעובי 2 מ"מ מנעול בהלה אופקי לשתי הכנפיים צוהר זכוכית מחוסמת 6 מ"מ בקוטר 60 ס"מ אטם P.V.C היקפי.
 100/210 ס"מ, חלוקה לפי שרטוט.
 11 יח' פתיחה לצד ימין מותאמות לקיר 20 ס"מ
 7 יח' פתיחה לצד שמאל מותאמות לקיר 20 ס"מ סה"כ 18 יח'
 צביעה בתנור, גוון בהתאם לבחירת אדריכל.
 מנעול צילנדר פרפרי(עם נעילת צילנדר חיצונית וניתן לפתיחה בידיית מפנים) אביזר לבלימת וקביעת הדלת, מחזיר דלת הידראולי (מותאם לעבודה מאומצת), מעצור עליון מגנטי ומנעול בהלה אופקי. ומתאם לסגירת כנפי הדלת זו על גבי זו. אטומים-גומיית בלמה הקפית במשקוף, גומי מגן אצבעות לגובה הדלת מצד הציר

תיאור גרפי
 תיאור מילולי
 מידות
 כמות
 גמר
 משקוף
 פירוזל

הערות:
 - על הקבלן להכין תכניות ופרטי ביצוע אשר יוגשו לבדיקה ולאישור יועץ הנגישות והאדריכל לפני היצור.
 - במקרה של אי התאמה/סתירה בין התיאור לתקן, הקובע הוא התקן. באחריות הקבלן לעמוד בכל התקנים הנדרשים.
 - כל מידות הפתחים הן מידות פתח בנייה.
 - יש לספק "רב מפתח" (מאסטר-קי) המתאים לכל המנעולים.

בי"ס יסודי 18 כיתות - בית אריה עופרים
 משרד: רשימת מסגרות-שלב ג
 מס' גליון: RS-MS-03
 קנה מידה: 1:50
 מומי: מ.מ.בית אריה-עופרים
 אדריכל אחראי: אמאני זלאללה
 קובץ: DA-96001-02
 מס' עבודה: 96/001
 מחזור: 01
 תאריך: 12.07.2020

DATUM Eng Ltd
 Engineering Services And Consulting
 Tel: 04-6419957 | Fax: 04-641646 | Kar kana 16990 | P.O.Box: 132
 E-Mail: Datum@datum-eng.com

מעקה מדרגות בגובה 110 ס"מ

מ
10

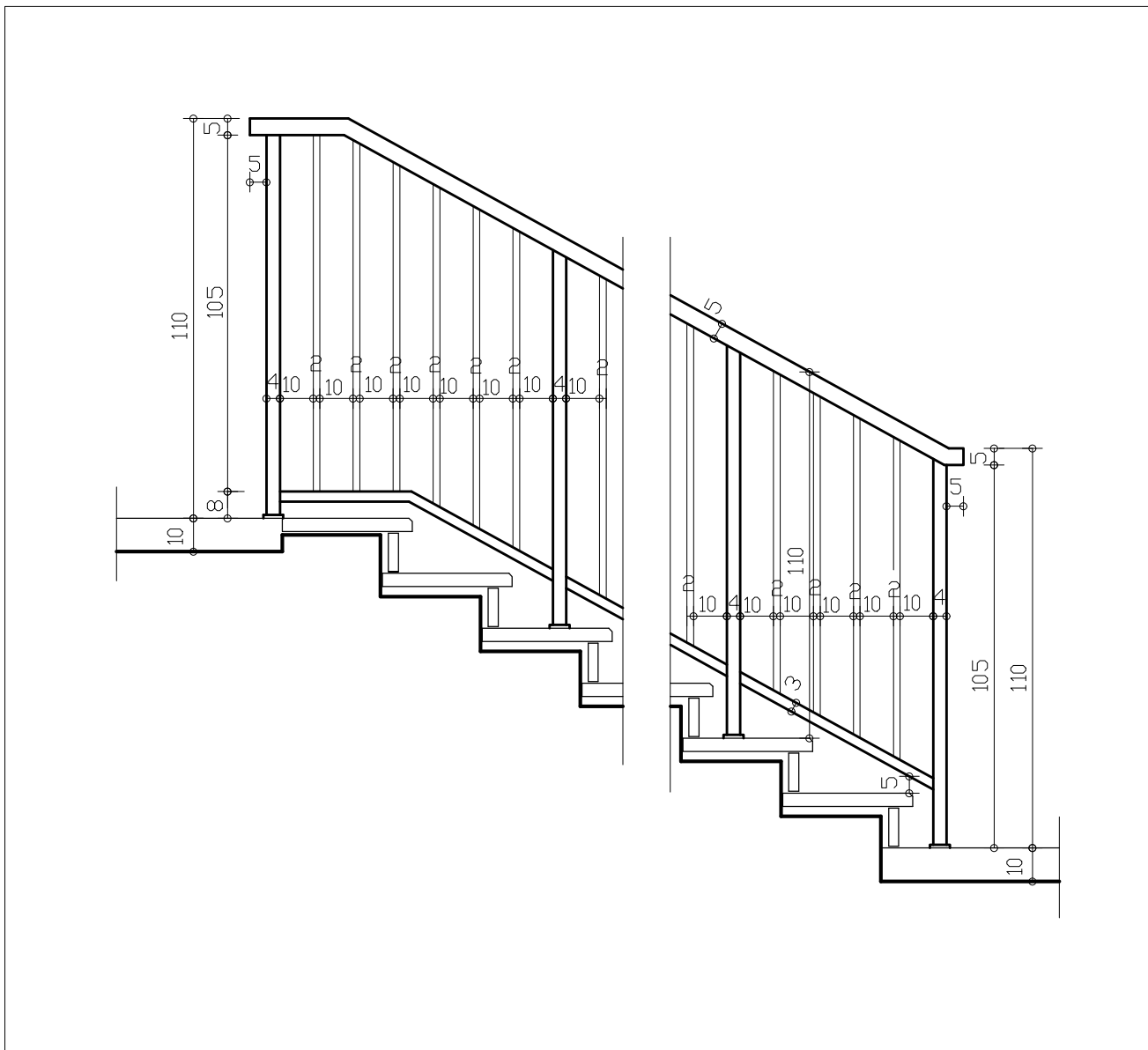

מעקה בגובה 110 ס"מ, דגם איתי תוצרת חב' 'אור-תעש' או ש"ע.
 מעקה פלדה מגולוונת עשוי : מאחז מצנינור פלדה קוטר 1.65
 גובה 110 ס"מ
 15 מ"א
 כל החלקים מגולוונים בטבילה באבץ חם לפי התקן הישראלי 918
 וצבוע לפי המפרט הטכני המיוחד
 אביזרי החיבור, בהתאם להוראות יצרן ובאישור האדריכל.

מאחז יד

מ
09

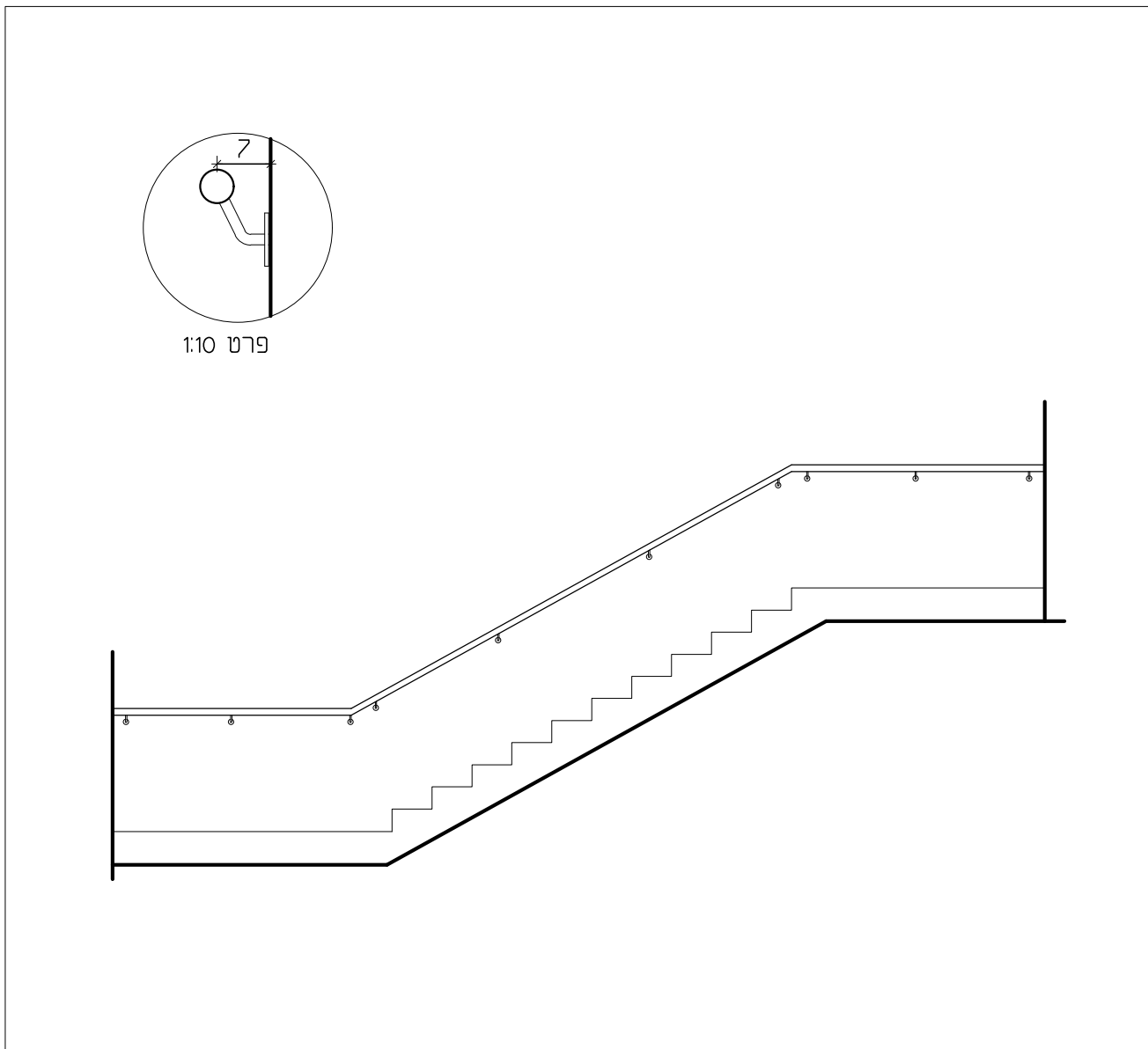

מאחז יד בחדרי מדרגות מצנינור פלדה מגולוון וצבוע בתנור בקוטר 1 1/2
 גובה 90 ס"מ
 38 מ"א
 צביעה בתנור, גוון בהתאם לבחירת אדריכל
 אביזרי החיבור, בהתאם להוראות יצרן ובאישור האדריכל.

תיאור גרפי

תיאור מילולי

מידות
 כמות
 גמר
 זיגוג
 פירזול

הערות:

- על הקבלן להכין תכניות ופרטי ביצוע אשר יוגשו לבדיקה ולאישור יועץ הנגישות והאדריכל לפני היצור.
- במקרה של אי התאמה/סתירה בין התיאור לתקן, הקובע הוא התקן. באחריות הקבלן לעמוד בכל התקנים הנדרשים.
- כל מידות הפתחים הן מידות פתח בנייה.
- יש לספק "רב מפתח" (מאסטר-קיי) המתאים לכל המנעולים.

בי"ס יסודי 18 כיתות - בית אריה עופרים
 נושא: רשימת מסגרות - שלב ג
 מס' גליון: RS-MS-04
 קנה מידה: 1:50
 מומי: מ.מ. בית אריה-עופרים
 אדריכל אחראי: אמאני זלאללה
 זוכן: DA-96001-02
 מס' עבודה: 96/001
 מחזור: 01
 תאריך: 12.07.2020

DATUM Eng Ltd
 Engineering Services And Consulting
 Tel: 04-6419957 | Fax: 04-641646 | Kar Kana 16990 | P.O.Box: 132
 E-Mail: Datum@datum-eng.com

מעקה קל בגובה 130 ס"מ

מ
11

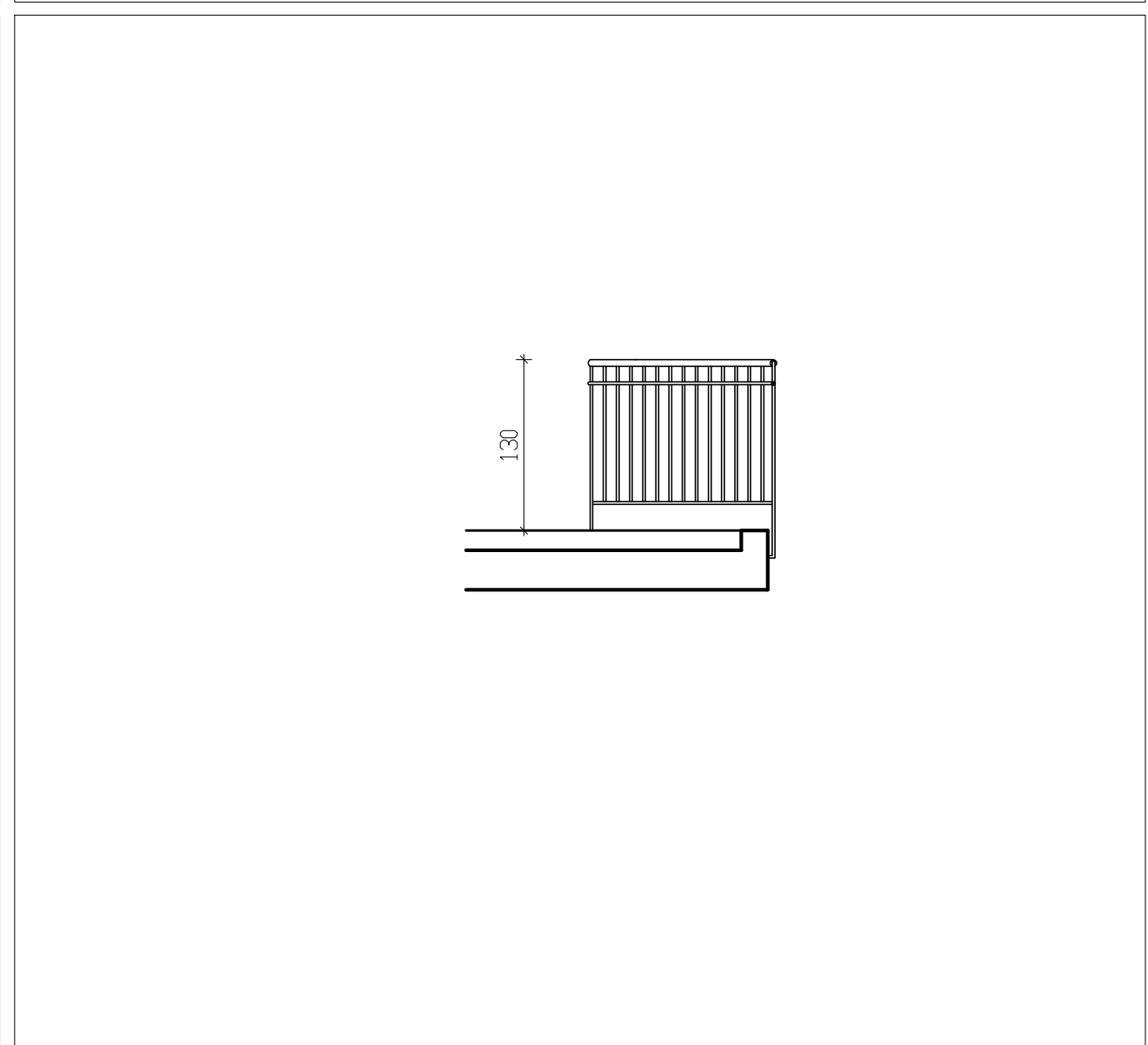

מעקה קל בגובה 130 ס"מ, מגולבן דגם איתי תוצרת חב' "אור-תעש" או ש"ע.

גובה 130 ס"מ

12 מ"א

צביעה בתנור, גוון בהתאם לבחירת אדריכל

אביזרי החיבור, בהתאם להוראות יצרן ובאישור האדריכל.

תיאור גרפי

תיאור מילולי

מידות

כמות

גמר

זיגוג

הערות:

- על הקבלן להכין תכניות ופרטי ביצוע אשר יוגשו לבדיקה ולאישור יועץ הנגישות והאדריכל לפני היצור.
- במקרה של אי התאמה/סתירה בין התיאור לתקן, הקובע הוא התקן. באחריות הקבלן לעמוד בכל התקנים הנדרשים.
- כל מידות הפתחים הן מידות פתח בנייה.
- יש לספק "רב מפתח" (מאסטר-ק"י) המתאים לכל המנעולים.